



Инструкция по технике безопасности

1. Рекомендуется, чтобы перед сборкой и началом работы пользователи внимательно ознакомились с настоящей Инструкцией по технике безопасности.
2. Все инструкции, помеченные значком , необходимо строго выполнять, их невыполнение может привести к травмированию.
3. Данное изделие должно собираться и готовиться к работе квалифицированными специалистами.
4. Для безупречной работы и безопасности запрещается использовать удлинительный кабель с несколькими розетками для подключения питания.
5. При подключении шнуров питания к источникам питания необходимо убедиться, что напряжение питания ниже 250 В переменного тока и соответствует номинальному напряжению, указанному на заводской табличке мотора.



Внимание: если блок управления относится к системе переменного тока с напряжением 220 В, не подключайте блок управления к розетке с напряжением 380 В переменного тока. В противном случае произойдет ошибка и мотор не будет работать. Если такое случится, незамедлительно выключите питание и проверьте напряжение питания.

6. Не работайте при прямом солнечном свете, на открытом воздухе и при комнатной температуре выше 45 °С или ниже 5 °С.
7. Не рекомендуется работать вблизи обогревательных в зоне образования точки росы или при влажности ниже 30% или выше 95%.
8. Не работайте в местах, где образуется много пыли, где присутствуют агрессивные вещества или летучие газы.
9. Не допускаете попадания на шнур питания тяжелых предметов, применения к нему чрезмерной силы или его перегибов.
10. Заземляющий провод шнура питания должен быть подключен к системе заземления производственной установки с помощью проводов и клемм соответствующего размера. Это соединение должно быть надежно зафиксировано.
11. Все подвижные части должны быть надежно закрыты от внешнего воздействия входящими в комплект защитными элементами.
12. При первом включении швейной машины на низкой скорости проверьте правильность направления вращения.
13. Выключайте электропитание перед выполнением следующих операций:
 - а) перед подключением или отключением любых разъемов на блоке управления или моторе;
 - б) при продевании нитки в иглу;
 - в) при поднимании головки машины;
 - г) перед ремонтом или любыми механическими регулировками;
 - д) когда машина работает на холостом ходу.
14. Ремонт и техническое обслуживание высокой сложности должны выполняться только техниками по электронному оборудованию, имеющими соответствующую подготовку.
15. Все запасные части для ремонта должны быть предоставлены или одобрены производителем.
16. Не допускайте ударов по швейной машине какими-либо предметами и не прилагайте к ней чрезмерных усилий.

Гарантийный срок:

Гарантийный срок на данное изделие составляет 1 год с момента покупки или в течение 2 лет с даты, указанной на заводе.

Данные из гарантийного талона:

Любая неисправность, обнаруженная в течение гарантийного срока при нормальной эксплуатации, будет устранена бесплатно. Тем не менее, расходы на техническое обслуживание будут взиматься в следующих случаях, даже в течение гарантийного срока.

1. Ненадлежащее применение, в том числе: неправильное подключение высокого напряжения, неправильное использование, разборка, ремонт или модификация, выполненные некомпетентным персоналом, или эксплуатация без соблюдения техники безопасности, или эксплуатация, выходящая за пределы спецификации, или вставка других деталей или использование несоответствующих жидкостей в изделии.
2. Повреждение машины вследствие пожара, землетрясения, удара молнии, урагана, наводнения, коррозии соли, влаги, аномального напряжения электропитания и любая другая поломка, вызванная стихийным бедствием или несоответствующей окружающей средой.
3. Падение после покупки или повреждение при транспортировке самим клиентом или транспортным агентством клиента.



Примечание: мы делаем все возможное, чтобы проверить и изготовить изделие для обеспечения качества. Тем не менее, возможно, что данное изделие может быть повреждено вследствие внешних магнитных помех и электронных статических напряжений или шумов или нестабильного источника питания в большей степени, чем ожидалось; поэтому система заземления рабочей зоны должна гарантировать хорошее заземление, а также рекомендуется установить отказостойкое устройство (например, устройство защитного отключения).

3 Установка параметров

3.1. Возвращение системы в исходное состояние

	
<p>Нажмите и удерживайте верхнюю и нижнюю кнопки настройки во время включения электропитания</p>	<p>Нажмите кнопку[S] для подтверждения: перезапуска после выключения</p>

3.2 Введите пользовательские настройки и сохраните изменения

				
<p>Для ввода пользовательских параметров в нормальном режиме нажмите кнопку [P]</p>	<p>Для изменения параметров нажимайте кнопки «вверх» или «вниз»</p>	<p>Для ввода нажмите кнопку [S]</p>	<p>Для изменения значения параметров нажмите кнопки «вверх» или «вниз»</p>	<p>Нажмите кнопку [S] для подтверждения сохранения настроек</p>

3.3 Войдите в режим работы техника и сохраните изменения

				
<p>Для ввода параметров работы техника нажмите и удерживайте кнопку [P]</p>	<p>Для изменения параметров нажимайте кнопки «вверх» или «вниз»</p>	<p>Для ввода нажмите кнопку [S]</p>	<p>Для изменения значения параметров нажимайте кнопки «вверх» или «вниз»</p>	<p>Нажмите кнопку [S] для подтверждения сохранения настроек</p>

4. Пользовательские параметры и параметры работы техника

4.1 Пользовательские параметры

Параметры	Функция параметра	Диапазон	По умолчанию	Описание
P01	Максимальная скорость	010-500	450	Настройка макс. скорости шитья (указать фактическое число *10= скорость)
P02	Выбор положения остановки иглы	000-001	000	Настройка положения остановки иглы (0 – игла вверх, 1 – игла вниз)
P03	Плавный пуск	000-001	000	Настройка плавного пуска (0 – ВЫКЛ, 1 – ВКЛ)
P04	Плавный пуск скорости шитья	010-150	040	Настройка плавного пуска скорости шитья (указать фактическое число *10= скорость)
P05	Количество стежков при плавном пуске	001-099	004	Настройка количества стежков при плавном пуске, каждая единица – полстежка
P06	Минимальная скорость	020-600	500	Настройка минимальной скорости (указать фактическое число *10= скорость)

4.2. Параметры работы техника

Параметры	Функция параметра	Диапазон	По умолчанию	Описание
P07	Регулировка верхнего положения	000-024	000	
P08	Регулировка нижнего положения	000-024	012	
P09	Игла автоматически поднимается вверх при включении питания	000-001	001	0 – не функционирует 1 – при включении питания игла автоматически поднимается вверх
P11	Регулировка кривой скорости (%)	001-100	032	Чем больше значение, тем быстрее увеличивается скорость
P15	Режим коррекции стежка	000-003	000	0 – полстежка 1 – один стежок 2 – непрерывный правильный полстежка Непрерывный правильный стежок и быстрая остановка машины.
P21	Направление вращения мотора	000-001	000	Настройка направления вращения мотора (0 – по часовой стрелке, 1 – против часовой стрелки)
P22	Скорость работы в автоматич. режиме	020-500	350	Настройка скорости работы в автоматич. режиме (указать фактическое число *10= скорость)
P23	Время работы в автоматич. режиме	010-250	020	Настройка времени работы в автоматич. режиме при тестировании
P24	Время остановки в автоматич. режиме	010-250	020	Настройка времени остановки в автоматич. режиме при тестировании
P25	Тестирование пункта А	000-001	000	Настройка тестирования пункта А (непрерывная работа с постоянной скоростью)
P26	Тестирование пункта В	000-001	000	Настройка тестирования пункта В (проведение настройки образования петли)
P36	Тип	000-010		

1 Установка

1.1 Подключение электропитания



Для стран и регионов с нестабильным электроснабжением рекомендуется установить стабилизатор напряжения.

1.2 Установка мотора:

Установка внутреннего мотора

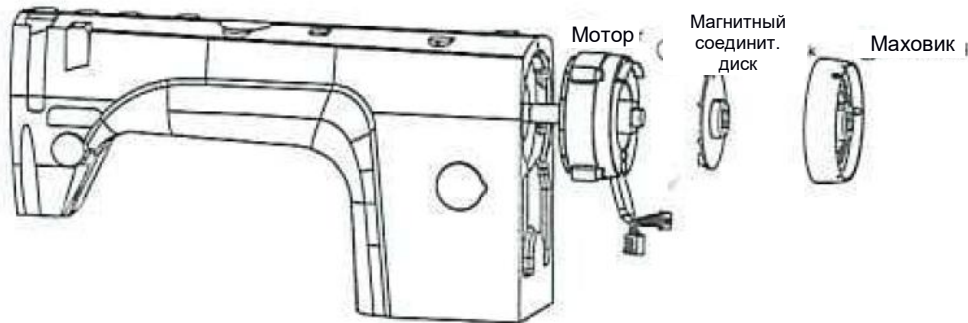

1.3 Регулировка усилия, необходимого для работы ножной педалью

Для общего применения	Для прикрепленного устройства Вентури
	

Пружина А: регулировка усилия вниз
 Болт В: регулировка усилия прижима задней части пятки
 Отверстие С: регулировка длины хода педали
 В случае подключения с помощью воздушного переключателя на штоке педали для активации устройства Вентури, следует изменить положение для А и С, как показано ниже

1.4 Сравнительная таблица шрифтов на ЖК-дисплее и реальных шрифтов

Арабские цифры

Реальные	0	1	2	3	4	5	6	7	8	9
На дисплее										

Английский алфавит

Реальные	A	B	C	D	E	F	G	H	I	J
На дисплее										
Реальные	K	L	M	N	O	P	Q	R	S	T
На дисплее										
Реальные	U	V	W	X	Y	Z				
На дисплее										

1.5 Настройка верхней и нижней остановки, настройка медленного совместного пуска







В обычном рабочем интерфейсе, когда кнопка  на экране сигнальной лампы горит в положении ожидания, индикатор выключается во время ожидания при нижней остановке иглы.



В норм. рабочем интерфейсе, когда кнопка  на экране, индикаторная лампа горит и указывает на медленное открытие прорези, индикаторная лампа выключена и указывает на медленное воспроизведения шва.

2. Назначение клавиш

Установочный параметр Проверить и сохранить		После установки кода функции нажмите эту клавишу, чтобы проверить заданный параметр, а затем можно соответствующим образом отредактировать параметр; Когда параметр зафиксирован, нажмите клавишу для сохранения настройки и выхода.
Вход в режим настройки параметров		1. Нажмите клавишу P, чтобы войти в режим настройки параметров пользователя. 2. Длительно нажмите кнопку P и одновременно включите выключатель питания, чтобы войти в режим настройки параметров системы.
Клавиша увеличения настроечного значения / Выбор положения короткой иглы		1. Клавиша увеличения значения при выборе параметров региона 2. Клавиша увеличения значения при настройке параметра 3. Выбор положения короткой иглы
Клавиша уменьшения настроечного значения / Slow play seam selection shortcuts		1. Клавиша уменьшения значения при выборе параметров региона 2. Клавиша уменьшения значения при настройке параметра 3. Комбинации выбора медленного старта

5. Таблица кодов ошибок

Ошибка	Причина	Устранение
E01	1) При включении обнаружено высокое напряжение сети. 2) Когда напряжение питания слишком высокое.	Выключите источник питания системы и определите правильность напряжения питания. (Или превышение номинального напряжения). Если все правильно, замените блок управления и сообщите об этом изготовителю.
E07	а) Плохое соединение на разъеме двигателя б) Машину заклинило или в шкив мотора попал посторонний предмет в) Швейный материал слишком толстый г) Ненормальный выход модуля	Проверьте головку машины, не застрял ли какой-либо посторонний предмет в шкиве двигателя. Если застрял, то это не неисправность механизма головки машины. Если машина работает нормально, проверьте разъем датчика мотора и разъем кабеля питания двигателя, он может быть ослаблен. Если ослаблен, плотно затяните. Если соединение хорошее, проверьте напряжение питания на предмет ненормальности, или может быть настроена слишком высокая скорость вращения. Если это так, измените настройки. Если все в порядке, замените блок управления и сообщите об этом производителю.
E09 E11	Ошибка сигнала синхронизатора	1) Отключите питание системы, проверьте разъем датчика мотора, если он ослаблен или расшатан, установите его в нормальное состояние и перезапустите систему. Если по-прежнему машина не работает, замените двигатель и сообщите изготовителю. 2) Проверьте крепление винтов, фиксирующих на главном валу ротор двигателя. Если они ослаблены, затяните их и попробуйте снова запустить машину
E12	Электропитание отключается	Двигатель все еще может работать, но он автоматически

	без сигнала синхронизатора	запускает режим сцепления. Все схемы шитья с постоянным стежком и функция триммера/протира не работают. Проверьте синхронизатор.
E14	Ошибка сигнала энкодера	Отключите питание системы, проверьте разъем энкодера двигателя, если он ослаблен или расшатан, затяните его до нормального состояния и перезапустите систему. Если все еще не работает, замените двигатель и сообщите об этом производителю.
E15	Модульный блок питания имеет недостаточную защиту от перегрузки по току	Выход драйвера модуля и выход головки отключают все. Ожидайте включения/сброса питания (тщательно проверьте каждую функцию распределительного щитка).
E17	Аварийный выключатель швейного стола находится в неправильном положении.	Проверьте, открыт ли швейный стол или нет, поврежден или нет аварийный выключатель швейного стола, розетка в нормальном состоянии или нет.

6. Структурная схема порта

6.1.1 Название каждого порта:

① Интерфейс функций

Интерфейс функций
 Легкие ткани: 1(ЗЕМЛЯ). 4 (+5 V)
 Толчковые движения для заправки иглы;
 1(ЗЕМЛЯ). 6 (сигнал)

② Интерфейс педалей

