

AURORA

5000 D



Руководство по эксплуатации

МЕРЫ ПРЕДОСТОРОЖНОСТИ

При использовании электроприбора следует предпринимать следующие основные меры предосторожности:

Перед работой с машиной прочитайте полностью инструкцию и все рекомендации.

ПРЕДОСТЕРЕЖЕНИЯ

-для уменьшения риска поражения электрическим током:

1. Никогда не оставляйте без присмотра машину, подключенную к электросети.
2. Всегда вынимайте вилку из розетки после завершения шитья и перед чисткой машины.
3. Перед проверкой машины и заменой лампы всегда отключайте ее от сети. Если машина оснащена светодиодной лампой, то для замены этой лампы обратитесь к своему поставщику или производителю машины.

ПРЕДУПРЕЖДЕНИЯ

-для уменьшения риска ожога, пожара, электрического шока

или ранения людей:

1. Не допускайте использование данной машины не по назначению. Будьте особенно внимательны, если оборудование используется детьми или рядом с детьми.
2. Используйте машину только для шитья, как описано в данной инструкции. Применяйте только те приспособления, которые рекомендуются изготовителем, и информации о которых содержится в данной инструкции.
3. Не используйте машину, если у нее повреждена вилка или шнур, если она неисправна, упала или повреждена, или на нее попала вода. Обратитесь в ближайший сервисный центр или к уполномоченному дилеру для проверки, ремонта, электрической или механической регулировок.
4. Не используйте машину, если у нее открыты какие-либо части. Держите вентиляционные отверстия машины и ножную педаль чистыми, чтобы в них не скапливался пух, пыль и остатки ткани.
5. Не держите пальцы возле движущихся частей машины. Будьте особенно осторожны в районе работы игл.
6. Всегда используйте соответствующую игольную пластину. Неподходящая игольная пластина может вызвать поломку иглы.
7. Не используйте погнутые иглы.
8. Не тяните ткань во время шитья. Это может привести к изгибу или поломке игл.
9. Выключайте швейную машину ("OFF") при заправке и смене игл, заправке шпульки, смене прижимной лапки и т.п.
10. Всегда отключайте швейную машину от сети при снятии крышек, при смазке и других регулировках, предусмотренных данной инструкцией.
11. Запрещается вставлять какие-либо предметы в открытые части машины.
12. Не пользуйтесь машиной на открытом воздухе.
13. Не пользуйтесь машиной при распылении аэрозолей или там, где использовался кислород.
14. Для отключения переключите все регуляторы в положение ("OFF"), затем выньте вилку из розетки.
15. При отключении от сети никогда не тяните шнур. При отключении держитесь за штекер, а не за электрошнур.
16. Звуковой уровень шума при правильной эксплуатации машины 75 dB(A).
17. При наличии неисправностей у машины обязательно отключите ее от сети.
18. Не кладите на ножную педаль никакие посторонние предметы.
19. Эта машина не предназначена для использования людьми (включая детей) с уменьшенными физическими сенсорными или умственными способностями или нехваткой опыта и знаний, если за ними не ведется наблюдение или не была дана инструкция относительно использования машины человеком, ответственным за их безопасность.
20. Машина не предназначена для игры маленьких детей.
21. Не используйте педаль, если у нее повреждена вилка или шнур, если она неисправна, упала или повреждена, или на нее попала вода. Обратитесь в ближайший сервисный центр или к уполномоченному дилеру для проверки, ремонта, электрической или механической регулировок.
22. При хранении машины избегайте воздействия на нее прямого солнечного света и условий высокой влажности. Не работайте на машине и не храните ее вблизи источников тепла, таких как обогреватели, утюги, галогенные лампы и т.п.
23. Во время шитья берегите глаза и всегда следите за иглами. Не дотрагивайтесь до махового колеса, рычага нитепритягивателя, игл и других движущихся частей.

ХРАНИТЕ ЭТУ ИНСТРУКЦИЮ

Бытовая швейная машина предназначена только для домашнего использования!

СОДЕРЖАНИЕ

ОСНОВНЫЕ ДЕТАЛИ КОВЕРЛОКА.....	3-5
ШВЕЙНЫЕ ПРИНАДЛЕЖНОСТИ.....	6
Передняя откидная крышка/ Установка контейнера для обрезков	7
Выдвижной кронштейн для ниток/ Установка бобин/	
Использование сеточек для скользких ниток/ Катушкодержатели	8
ПОЗИЦИИ ИГЛ.....	9
2-УРОВНЕВЫЙ РЫЧАГ ПОДЪЕМА ЛАПКИ.....	9
УСТАНОВКА И ЗАМЕНА ИГЛ	10
ПОДСОЕДИНЕНИЕ КОВЕРЛОКА К СЕТИ.....	11
НАЧАЛО ШИТЬЯ.....	12
РЕГУЛЯТОР НАЖАТИЯ ЛАПКИ НА ТКАНЬ	12
ЗАПРАВКА НИТЕЙ	13
ЗАПРАВКА ВЕРХНЕГО ПЕТЛИТЕЛЯ.....	14
ЗАПРАВКА НИЖНЕГО ПЕТЛИТЕЛЯ.....	15
ЗАПРАВКА ПЕТЛИТЕЛЯ ЦЕПНОГО СТЕЖКА И	
РАСПОШИВОЧНЫХ ШВОВ	16-17
ЗАПРАВКА ИГЛ.....	18-20
ПРАВИЛЬНЫЙ ПОДБОР ТКАНИ/ИГЛ/НИТЕЙ.....	21
ИСПОЛЬЗОВАНИЕ НИТЕВДЕВАТЕЛЯ	22
ОБЗОР ПРОГРАММ И ЗАПРАВКА НИТЕЙ.....	23-25
ИСПОЛЬЗОВАНИЕ ВСТРОЕННОГО НИТЕОБРЕЗАТЕЛЯ	26
ОТКЛЮЧЕНИЕ И ВКЛЮЧЕНИЕ ВЕРХНЕГО НОЖА.....	27
СТЕЖКОВЫЙ ЯЗЫЧОК.....	28
ИСПОЛЬЗОВАНИЕ 2- НИТОЧНОГО КОНВЕРТЕРА	29
ОТКЛЮЧЕНИЕ ВЕРХНЕГО ПЕТЛИТЕЛЯ	30
РЕГУЛИРОВКА ДЛИНЫ СТЕЖКА И ДИФФЕРЕНЦИАЛЬНОГО	
ТРАНСПОРТЕРА.....	31
УСТАНОВКА ПРИСТАВНОЙ ШВЕЙНОЙ ПЛАТФОРМЫ	32
НАСТРОЙКА ШИРИНЫ СТРОЧЕК.....	33
ЗАМЕНА ЛАПОК И УСТАНОВКА НАПРАВЛЯЮЩЕЙ ЛИНЕЙКИ.....	34
ЗАМЕНА ВЕРХНЕГО НОЖА	35
ТЕХНИЧЕСКОЕ ОБСЛУЖИВАНИЕ	36
Чистка коверлока	36
Чистка поверхности корпуса машины	36
ОБЗОР ПРОГРАММ И РЕКОМЕНДАЦИИ ДЛЯ ШИТЬЯ	37-39
УСТРАНЕНИЕ НЕИСПРАВНОСТЕЙ	40

ОСНОВНЫЕ ДЕТАЛИ КОВЕРЛОКА

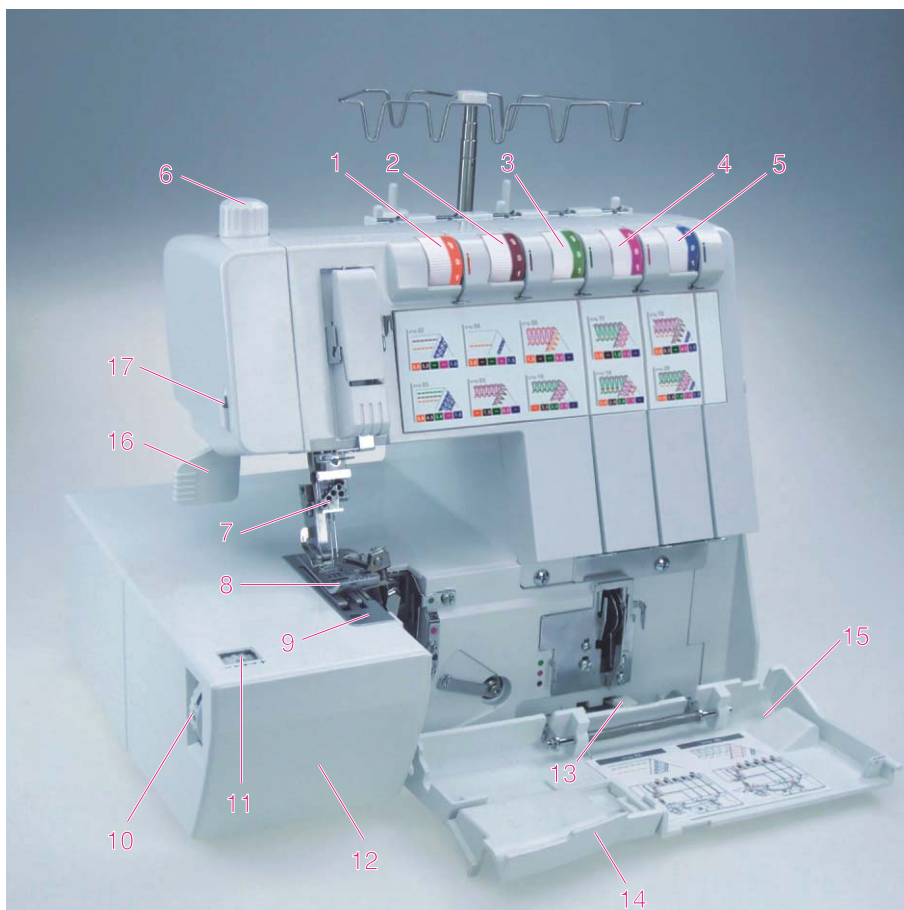

1. Регулятор натяжения левой нити (оранжевый цвет подсказок)
2. Регулятор натяжения правой нити (коричневый цвет подсказок)
3. Регулятор натяжения нити/верхний петлитель (зеленый цвет подсказок)
4. Регулятор натяжения нити/нижний петлитель (розовый цвет подсказок)
5. Регулятор натяжения нити петлителя цепного шва (синий цвет подсказок)
6. Регулятор нажатия лапки на ткань
7. Иглодержатель
8. Универсальная прижимная лапка
9. Игольная пластина
10. Регулятор ширины строчек
11. Окошко для просмотра ширины строчек
12. Левая открывающаяся крышка
13. Рычаг отключения верхнего петлителя
14. Съёмная часть передней откидной крышки (Для стандартных оверлочных строчек/ для отделочных строчек)
15. Передняя откидная крышка петлителей
16. Рычаг прижимной лапки
17. Встроенный нитеобрезатель

ОСНОВНЫЕ ДЕТАЛИ КОВЕРЛОКА



- 18. Нитенаправители
- 19. Выдвижной кронштейн для ниток
- 20. Вертикальные штифты для установки ниток
- 21. Конусовидные подставки под бобины
- 22. Амортизаторы для бобин
- 23. Подставка под катушки ниток
- 24. Задние нитенаправители
- 25. Регулятор длины стежка
- 26. Регулятор встроенного дифференциального транспортера
- 27. Маховое колесо
- 28. Включатель питания и лампы
- 29. Разъем для подключения электронной педали

ОСНОВНЫЕ ДЕТАЛИ КОВЕРЛОКА

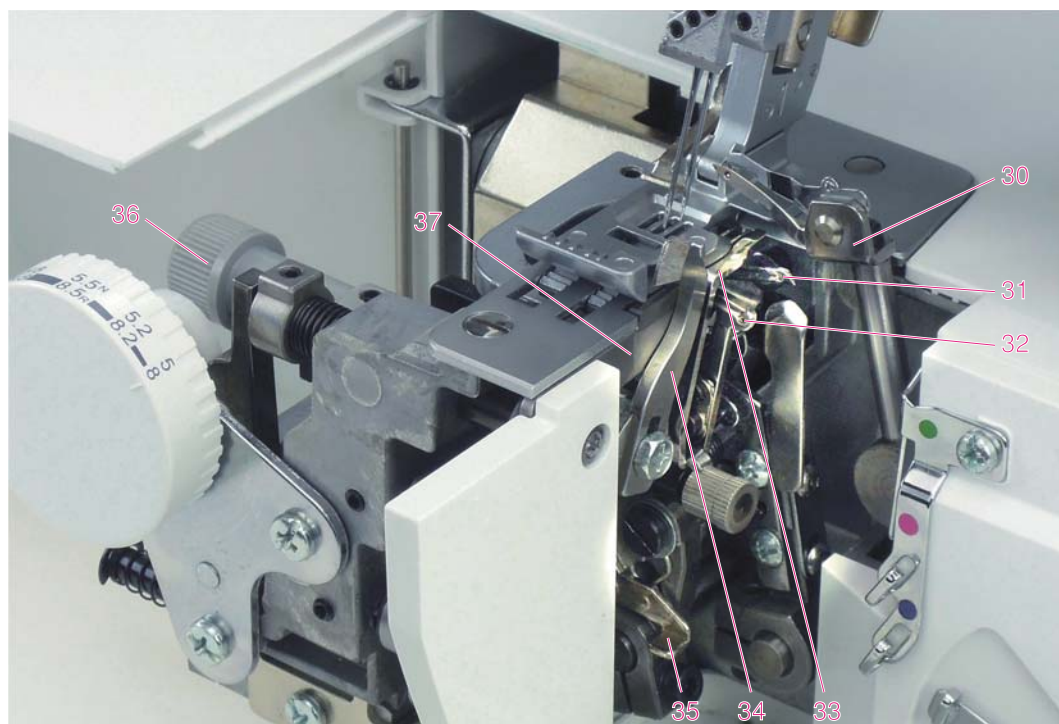

- 30. Верхний (правый петлитель)
- 31. Нижний (левый петлитель)
- 32. Петлитель двухниточного цепного стежка
- 33. Поворачивающийся стежковый язычок ширины строчки
- 34. Движущийся верхний нож
- 35. Приспособление для заправки петлителя двухниточного цепного стежка
- 36. Ручка для отключения верхнего ножа
- 37. Неподвижный нижний нож

* Передняя крышка петлителей открывается вправо и на себя

ШВЕЙНЫЕ ПРИНАДЛЕЖНОСТИ

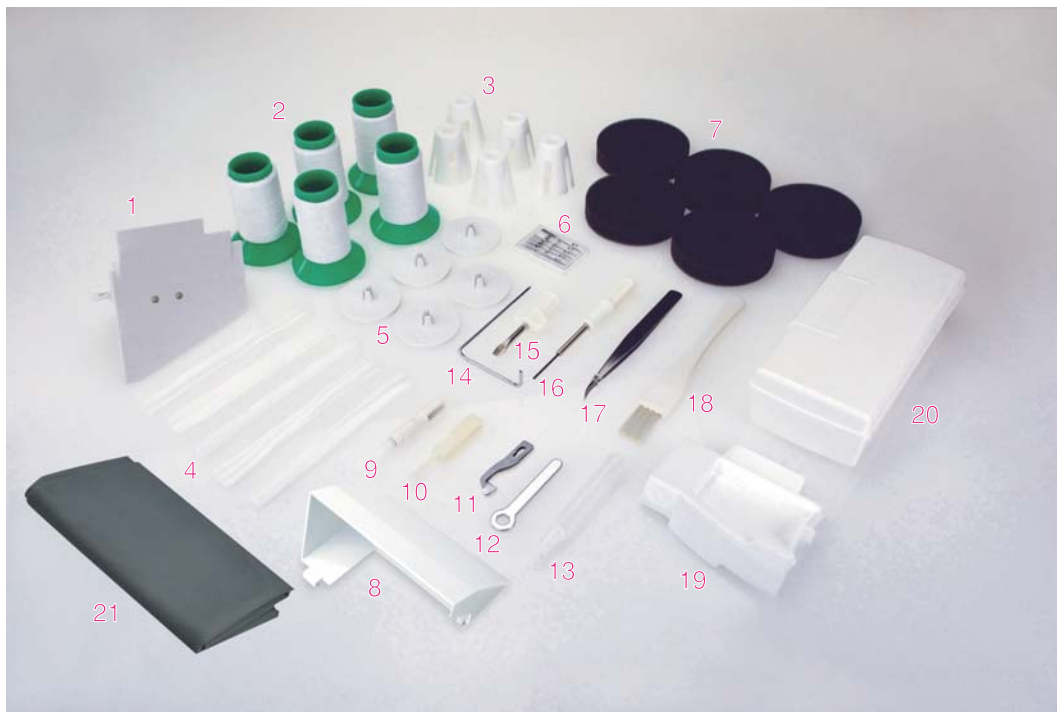

1. Приставная швейная платформа (Для выполнения распошивочных швов/ для строчки 2-хниточного цепного стежка)
2. Средние бобины ниток (5 шт.)
3. Конусовидные подставки под бобины (5 шт.)
4. Сетки для скользких ниток (5 шт.)
5. Большие катушкодержатели (5 шт.)
6. Упаковка игл (№80 - 2 шт., №90 - 3 шт.)
7. Амортизаторы для бобин - мягкие диски (5 шт.)
8. Контейнер для обрезков
9. Ручной нитевдеватель
10. Приспособление для установки игл
11. Дополнительный верхний нож
12. Гаечный ключ
13. Масло
14. Направляющая для выстегивания
15. Отвертка
16. Шестигранная отвертка для замены игл
17. Пинцет
18. Щеточка для чистки
19. Съёмная часть откидной крышки, прикрывающая нож
20. Коробка для швейных принадлежностей (аксессуаров) *
21. Мягкий чехол

* Все вышеперечисленные принадлежности хранятся в этой коробке

Передняя откидная крышка/ Установка контейнера для обрезков

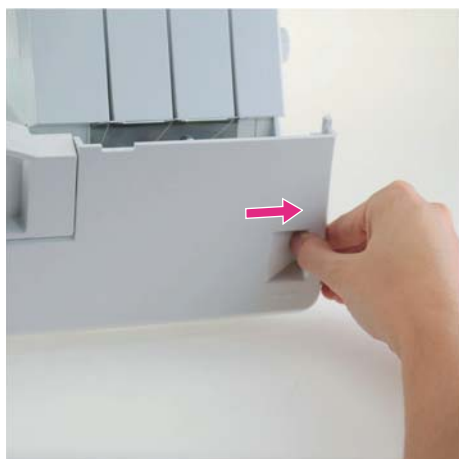

Передняя откидная крышка (крышка петлителей)
Для заправки петлителей вам необходимо отвести данную крышку вправо и вперед на себя.
На внутренней стороне крышки находятся подсказки по заправке нитей в 2 х основных программах.

 **Внимание:** При открытой крышке машина не работает (по технике безопасности).

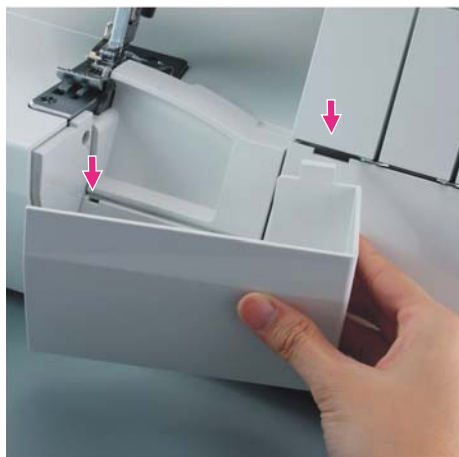

Установка контейнера для обрезков
Вставьте фиксирующие язычки контейнера в пазы на откидной крышке и защелкните их (см. рис.)
Для большего удобства переднюю крышку можно немного приоткрыть.



Для того, чтобы снять контейнер необходимо проделать все действия в обратной последовательности.



Выдвижной кронштейн для ниток

Для правильной работы машины необходимо выдвинуть кронштейн до упора вверх.

Если этого не сделать, то нитки будут путаться и может произойти обрыв нитей.



Установка бобин

При использовании больших бобин (5000 м или 10000 м) рекомендуется использовать амортизаторы и конусовидные подставки под бобины. Амортизаторы и подставки надеваются на вертикальные штифты для ниток и обеспечивают правильное сматывание ниток с бобин.



Использование сеточек для скользких ниток

При работе со сложными нитками, которые легко сматываются с бобины (например: лавсан, монополь и т.п.) рекомендуется использовать специальные сеточки. Установите катушку на один из встроенных вертикальных штифтов. Сверху наденьте на нее сеточку и пропустите конец нити вверх. Таким образом, будет предотвращаться сматывание нити. Сверху можете закрепить катушку катушкодержателем.

* Можете обрезать сеточку по размеру катушки.



Катушкодержатели

При работе с небольшими катушками ниток рекомендуется воспользоваться амортизаторами и катушкодержателями. Нити будут лучше разматываться и катушки не будут прыгать и стучать о подставку.

ПОЗИЦИИ ИГЛ

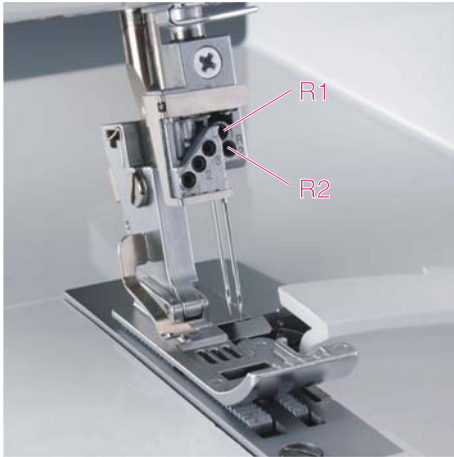

В данной модели предусмотрено 5 позиций игл, но одновременно вы можете использовать не больше 3 игл. Возможные позиции: L1, L2, L3 и R1, R2. Соответствующие крепежные винты находятся над иглами.

 **Внимание:** Если вставлены обе иглы позиции R1 и R2, то кончик левой иглы должен быть немного выше кончика правой иглы.

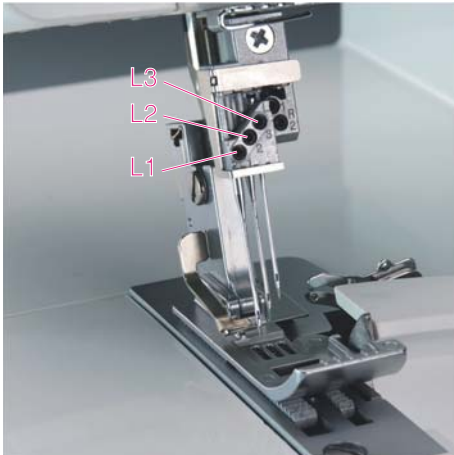

Если вставлены иглы L2 и L3, то кончик левой иглы будет немного ниже кончика правой иглы.

Если вставлены иглы L1 и L3, то кончик левой иглы также будет немного ниже кончика правой иглы.

Если вставлены все иглы L1, L2 и L3, то кончики более левых игл будут немного ниже кончиков правых игл.

2-УРОВНЕВЫЙ РЫЧАГ ПОДЪЕМА ЛАПКИ

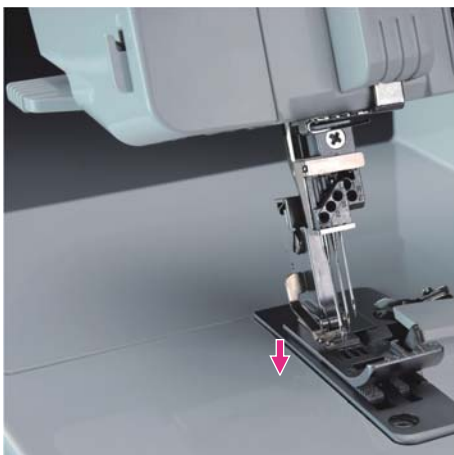

Рычаг подъема лапки поднимает или опускает прижимную лапку. Если рычаг лапки перевести вниз лапка поднимется, если рычаг лапки перевести вверх, то лапка опустится. При шитье нескольких слоев толстой ткани для облегчения работы лапку поднимают на второй уровень.

Примечание: Первый уровень подъема лапки фиксируется, второй нет.

 **Важно:** При шитье лапку необходимо опустить вниз.

УСТАНОВКА И ЗАМЕНА ИГЛ



Отключите электропитание машины

Необходимо регулярно менять иглу, особенно если она повреждена или вызывает проблемы при шитье.

Снятие иглы: Опустите прижимную лапку и с помощью махового колеса (вращать на себя) переведите иглу (иглы) в крайнее верхнее положение. Захватите иглу с помощью приспособления для установки игл.

Шестигранной отверткой для замены игл ослабьте винт крепления (не отвинчивайте его до конца) и снимите иглу.

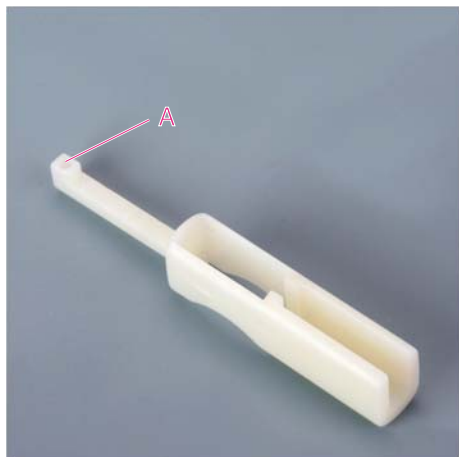

Установка иглы: Вставьте новую иглу в отверстие приспособления A для установки игл так, чтобы плоская сторона B в верхней части иглы смотрела назад. После этого вставьте иглу до упора в иглодержатель и затяните соответствующий винт. Снимите приспособление с иглы.



На данной машине необходимо использовать специальные иглы артикула EL x 705 CF.

Иглы должны быть качественные.

Проблемы возникают с:

- Погнутыми иглами
- Тупыми иглами
- Иглами с поврежденным острием

ПОДСОЕДИНЕНИЕ КОВЕРЛОКА К СЕТИ

⚠ Внимание! Перед установкой и заменой запчастей и когда машина не используется, отключайте ее от сети (сетевой тумблер в положении "OFF")

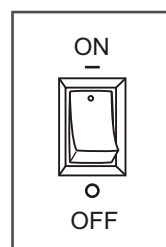
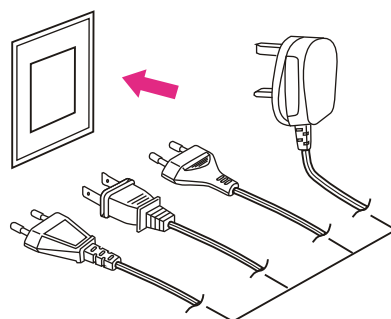

■ Включение машины в сеть

Перед включением убедитесь, что напряжение и частота машины соответствуют напряжению и частоте сети.

Поставьте машину на ровную и прочную поверхность

1. Подключите разъем педали в отверстие справа внизу на корпусе машины.
2. Вставьте другой конец шнура в электрическую розетку.
3. Кнопка включения находится слева от разъема подключения педали. Машина не будет работать, пока кнопка не будет переключена в положение "ON".
4. После переключения кнопки в положение "ON" автоматически включается лампочка подсветки рабочей поверхности.

Внимание: Никогда не оставляйте включенную машину без присмотра. Всегда отключайте машину после завершения работ. Если машина не используется или, если нужно заменить на ней какие-либо части, убедитесь, что она отключена от сети (кнопка включения находится в положении "OFF").

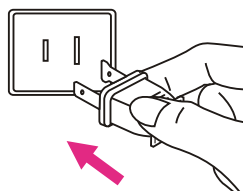

Важно: Эта машина имеет поляризованную штепсельную вилку (один штырь шире другого), поэтому ее необходимо использовать со специальным электрическим разъемом. Для уменьшения риска электрошока эту вилку можно вставить в поляризованную штепсельную розетку только одним способом. Если вилку не удалось вставить в розетку плотно, переверните ее и вставьте еще раз. Если она и в этом случае плотно не вошла, обратитесь к квалифицированному электрику. Не меняйте розетку самостоятельно.

НАЧАЛО ШИТЬЯ



■ Ножная электронная педаль

При отключенной от сети машине вставьте разъем шнура ножной педали в соответствующий разъем на машине.

Включите машину, и слегка нажимая на педаль, начинайте шить. Чем сильнее нажимаете на педаль, тем быстрее шьет машина. Будьте внимательны, коверлок шьет гораздо быстрее, чем обычная швейная машина.

Для прекращения шитья уберите ногу с педали.

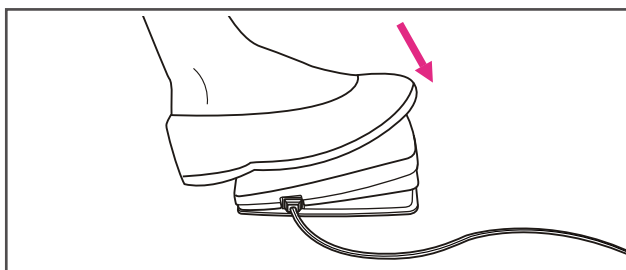

Внимание! Если у Вас возникли сомнения, касающиеся подключения машины к источнику питания, обратитесь к электрику. Если машина не используется, отключите ее от сети. Машина должна использоваться с педалью 4С-316В (для регионов с напряжением 110-120 V) или 4С-326G (для регионов с напряжением 220-240 V).

РЕГУЛЯТОР НАЖАТИЯ ЛАПКИ НА ТКАНЬ



Заводская настройка регулятора установлена на средние ткани. И при шитье большинства тканей дополнительная регулировка не требуется. Но при работе по тонким, трикотажным или объемным материалам рекомендуется делать дополнительную настройку. При работе по тонким тканям необходимо ослабить нажатие лапки на ткань. При работе по большой толщине, наоборот, необходимо увеличить нажатие. Вы можете выбирать одну из 6 позиций. Стандартная настройка на позицию "N".



Важно: Перед началом регулировки рекомендуется опустить прижимную лапку. Так будет легче сделать правильную настройку.

ЗАПРАВКА НИТЕЙ



Установите бобины на вертикальные штифты. Для правильной работы машины необходимо выдвинуть кронштейн до упора вверх. Нити с бобин заправляются в нитенаправители кронштейна сзади вперед и далее строго по цветным указателям. Более подробная информация по использованию сеточек и подставок на стр. 8.

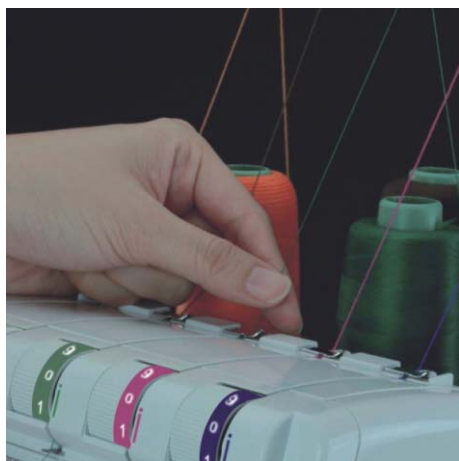

Проложите нити под пластины нитенаправителей. Далее протяните нить через диски натяжения нитей (следите, чтобы каждая нить полностью вошла между дисками, от этого будет зависеть правильное натяжение). Затем нити надо вести по цветным указателям.

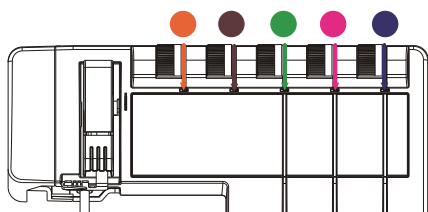
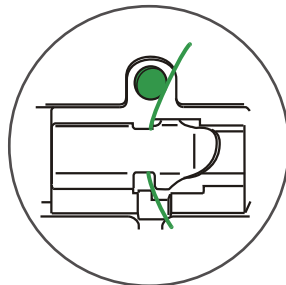

Внимание: Заправку нитей необходимо выполнять точно в той последовательности, которая рекомендуется от 1 до 5 (см. рис.)

ЗАПРАВКА ВЕРХНЕГО ПЕТЛИТЕЛЯ

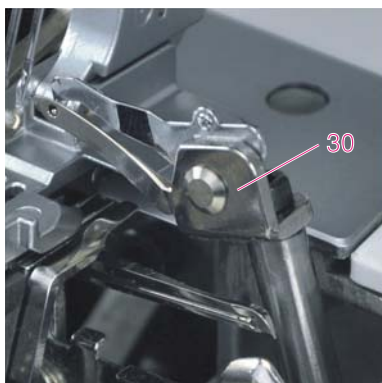

Верхний петлитель (зеленые подсказки)

Поворачивайте маховое колесо на себя до тех пор, пока верхний (правый) петлитель (30) (зеленые подсказки) не встанет в такое верхнее положение, чтобы было удобно заправлять нить в ушко петлителя.

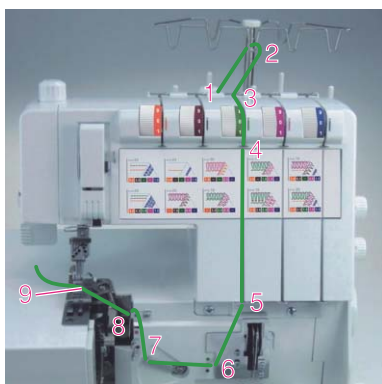

Заправку нити верхнего петлителя необходимо выполнять по зеленым подсказкам от 1 до 9 (см. рис.)

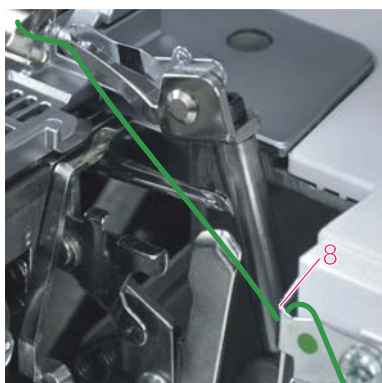

Выполните заправку нити по зеленым подсказкам от 1 до 7, в точке 8 проведите нить сверху справа налево под большой крючок.

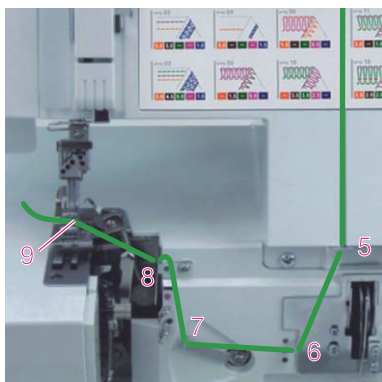

Дальше вдените нить в ушко петлителя 9 от себя назад и вытяните нить на 10 см. Положите нить влево под лапку.



Внимание: Для удобства заправки рекомендуется использовать пинцет, который поставляется в комплекте.

ЗАПРАВКА НИЖНЕГО ПЕТЛИТЕЛЯ

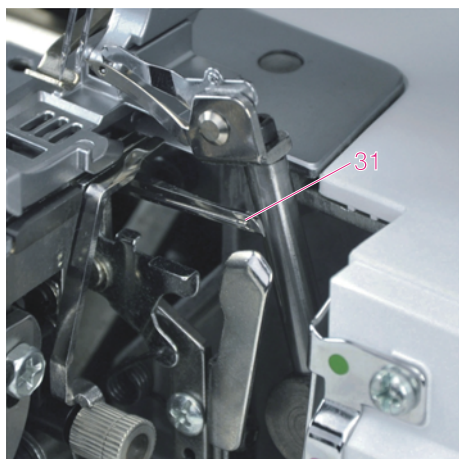

Нижний петлитель (розовые подсказки)

Поворачивайте маховое колесо на себя до тех пор, пока нижний (левый) петлитель (31) (розовые подсказки) не встанет в крайнее правое положение, чтобы было удобно заправлять нить в ушко петлителя.

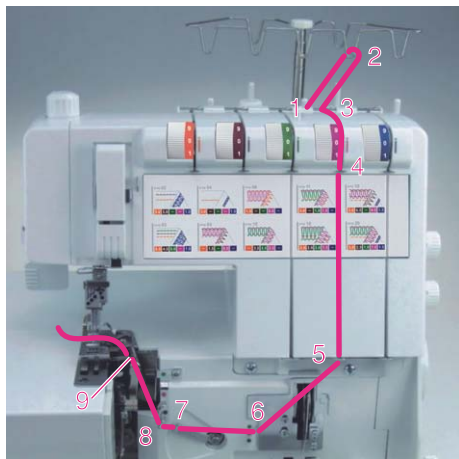

Заправку нити нижнего петлителя необходимо выполнять по розовым подсказкам от 1 до 9 (см. рис.) Не забудьте провести нить под нитенаправитель (3).

 **Внимание:** Для удобства заправки рекомендуется использовать пинцет, который поставляется в комплекте.

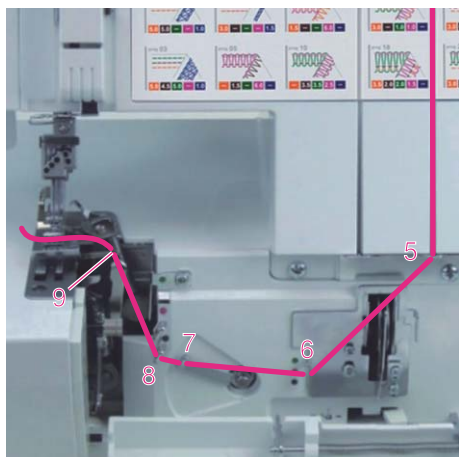

Переведите рычажок (a) вниз и заправьте нить через направляющую (b) (см. схему внизу с розовыми подсказками). Далее вденьте нить в ушко петлителя (c) от себя назад и вытяните нить на 10 см. Положите нить влево под лапку.

 **Важно:** При начале шитья рычажок (a) сам вернется в исходное положение.

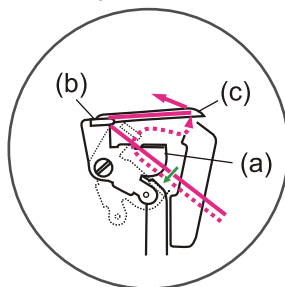

ЗАПРАВКА ПЕТЛИТЕЛЯ ЦЕПНОГО СТЕЖКА И РАСПОШИВОЧНЫХ ШВОВ

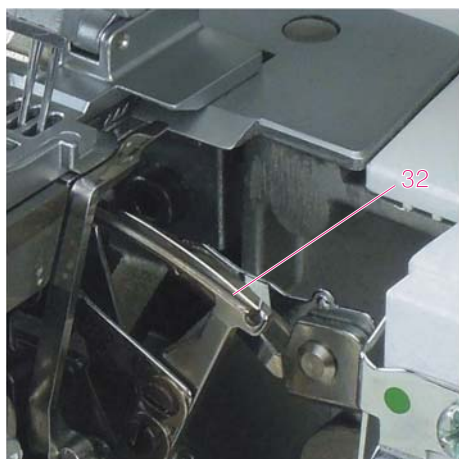

Петлитель цепного стежка (синие подсказки)

Поворачивайте маховое колесо на себя до тех пор, пока петлитель цепного стежка (32) (синие подсказки) не встанет в крайнее правое положение.

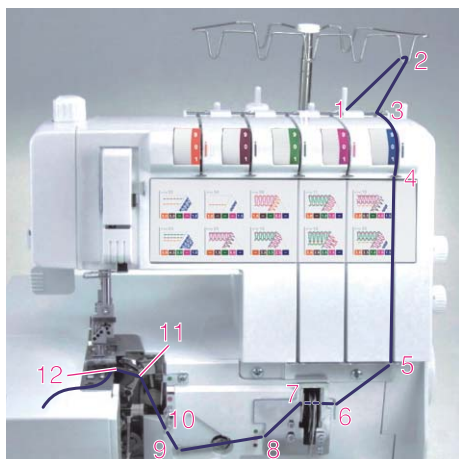

Заправку нити нижнего петлителя необходимо выполнять по синим подсказкам от 1 до 12 (см. рис.)

 **Внимание:** Для удобства заправки рекомендуется использовать пинцет, который поставляется в комплекте.

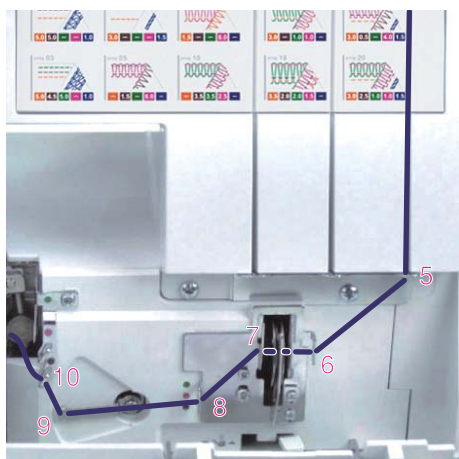
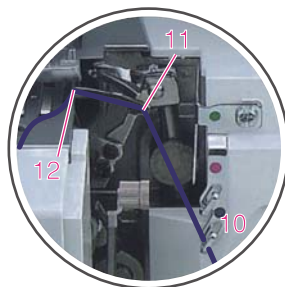

Выполните заправку нити по синим подсказкам от 1 до 8. Зацепите нить за крючки нитенаправителей 9 и 10.

 **Важно:** в случае с нитеводителями 6 и 7, нить прокладывают под крючок нитеводителя 6, далее сверху за крючки нитеводителя 7 и далее по схеме.

ЗАПРАВКА ПЕТЛИТЕЛЯ ЦЕПНОГО СТЕЖКА И РАСПОШИВОЧНЫХ ШВОВ

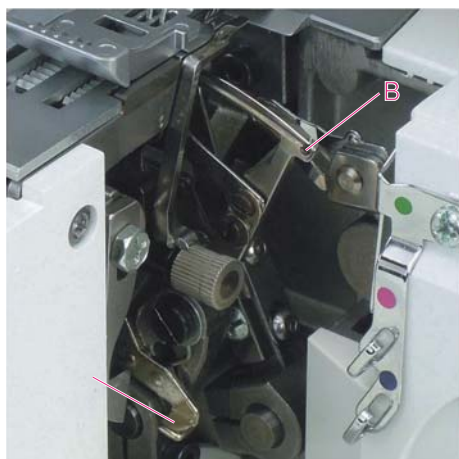

Переведите рычажок А вверх с небольшим усилием, при этом петлитель цепного стежка отщелкнется и переместится в крайнее правое положение. Петлитель имеет 2 отверстия (левое (ушко петлителя) и правое). У правого отверстия В есть прорезь (ее практически не видно). Заправьте нить через эту прорезь сзади вперед.

 **Важно:** При начале шитья рычажок А вернется в исходное положение.

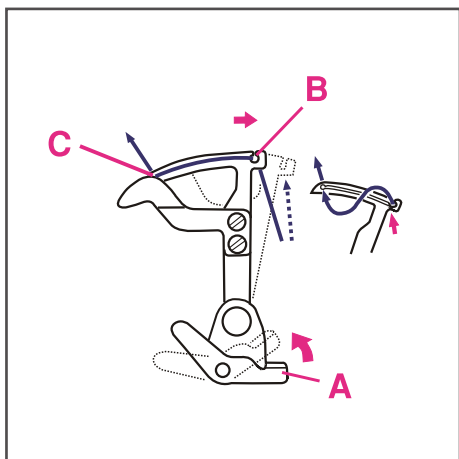

На схеме с цветными указателями показано, как будет менять положение петлитель и как должна идти нить при правильной заправке.

Дальше вденьте нить в ушко петлителя С (левое отверстие) от себя назад.

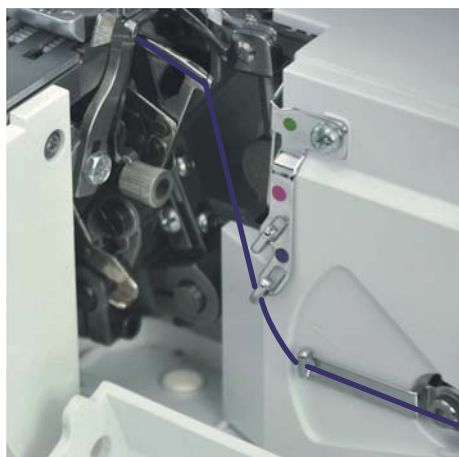

Вытяните нить на 10 см и положите ее влево под прижимную лапку.

ЗАПРАВКА ИГЛ

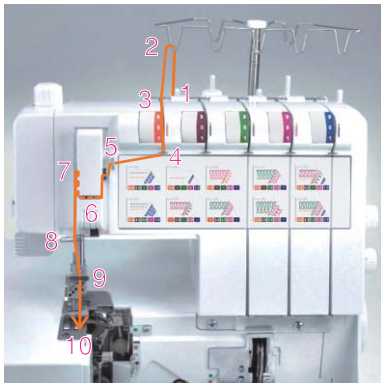

Заправку иглы необходимо выполнять по подсказкам от 1 до 10 (см. рис.)

 **Внимание:** Для удобства заправки рекомендуется использовать пинцет, который поставляется в комплекте.



Нить должна проходить через нижнюю прорезь 6.

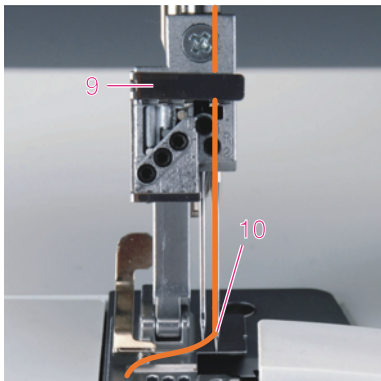

После заправки нити в ушко иглы вытяните нить на 10 см и положите ее влево под прижимную лапку.

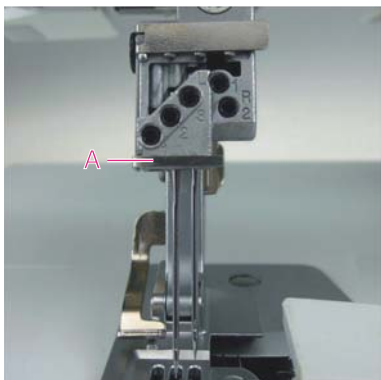

Если вы шьете иглами L1, L2 или L3, то необходимо прокладывать нить через нижний нитенаправитель А.

ЗАПРАВКА ИГЛ



Исключения: Заправка нитью иглы L3 при выполнении 5-ниточного закрепляющего шва (программа 20), 4-ниточного закрепляющего шва (программа 19) и 2-ниточного цепного стежка (программа 04).

Заправку иглы необходимо выполнять по подсказкам от 1 до 10 (см. рис.)

 **Важно:** При необходимости нить 2-ниточного цепного стежка (программа 04) может быть проложена по зеленым нитенаправителям в верхней части заправки.



Нить должна проходить через верхнюю прорезь 6.

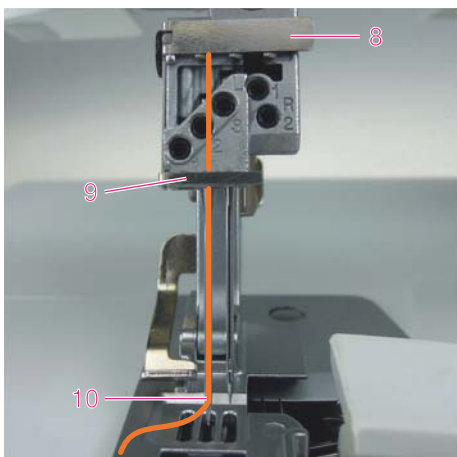

После заправки нити в ушко иглы вытяните нить на 10 см и положите ее влево под прижимную лапку.

ЗАПРАВКА ИГЛ

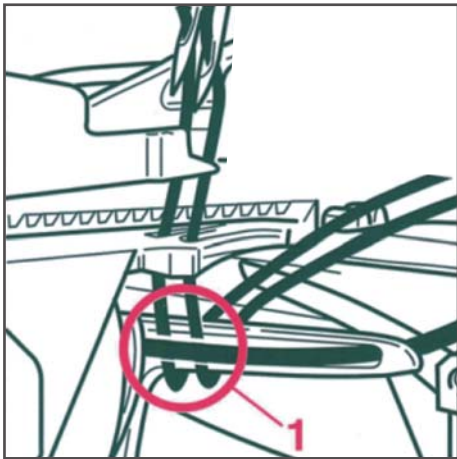

Важно:

Нити игл всегда заправляются после того, как была произведена заправка петлителей (петлителя). Т.е. они должны лечь на нити петлителей, иначе будет происходить обрывы ниток или пропуски стежков.

Неправильная заправка нитей показана на рис. 1. На рис. 2 видно, как правильно должны прокладываться нити.

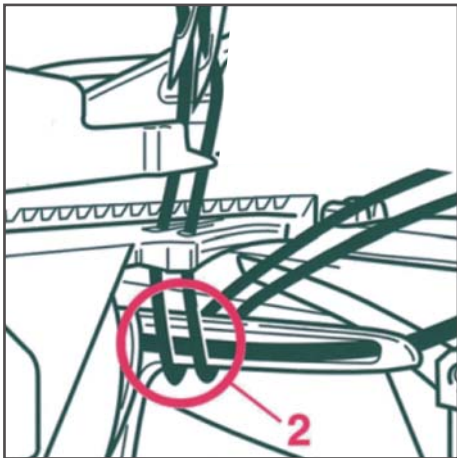

Если произойдет обрыв нитей петлителей, то необходимо сделать перезаправку всех нитей, включая нити игл. Т.е. убрать нити из игл, заново заправить петлители и только потом опять вдеть нити в иглы.

Быстрая замена нитей

Обрежьте установленные нити так, чтобы не надо было новые нити пропускать через нитенаправители выдвижного кронштейна. Установите вертикально новые катушки или бобины и свяжите простым узелком обрезанные концы старых нитей с началом новых. Аккуратно начинайте протягивать нити до тех пор, пока завязанные узелки не пройдут через ушки петлителей. Т.к. эти ушки достаточно большие, то и узелки через них пройдут без проблем. А вот нити игл, вы дотягиваете только до ушек игл, затем обрезаете узелки и далее заново вдеваете нити в иглы в нужной последовательности.

ПРАВИЛЬНЫЙ ПОДБОР ТКАНИ/ИГЛ/НИТЕЙ

Номер иглы	Ткань	Нить	Рекомендованная длина стежка
9-11 (70-80)	Легкая: тонкий хлопок, вуаль, саржа. шелк, муслин, органди, х/б трикотаж, джерси, креп, полиэстер, рубашечные и блузочные ткани.	Тонкая хлопковая, нейлоновая или полиэстерная нить № 60-70, Синтетические нити № 70-140.	2 - 4 мм
11-14 (80-90)	Средняя: хлопок, сатин, кеттльклот, парусина, двойной трикотаж, тонкая шерсть.	Очень хорошую строчку дает нить п/э № 50-60 плотной крутки (лучше тройной). Нити из натуральных волокон № 50-60 используйте для натуральных тканей. Используйте одинаковую нить сверху и снизу.	2 - 4 мм
14 (90) Установлены на коверлоке	Средняя: грубое полотно, шерсть, плотный трикотаж, ворсистая ткань, джинсовая ткань.		2 - 4 мм
16 (100)	Тяжелая: шерсть, толстый брезент, стеганая ткань, джинсовая ткань, портьерная ткань.		2 - 4 мм
18 (110)	Супер тяжелая: плотная шерсть и ткани для верхней зимней одежды, тяжелые портьерные ткани, некоторые виды кожи и винила.	Нити необходимого состава № 40-50 плотной крутки.	2 - 4 мм
16 (100)/ 18 (110)	Вязанные полотна и изделия.	Нити необходимого состава № 50-60 плотной крутки.	2 - 4 мм
9-11 (70-80)	Выполнение роликовых и узких оверлочных строчек на тонких тканях.	Тонкая хлопковая, нейлоновая или полиэстерная нить № 60-70, Синтетические нити № 120-140, Текстурированные нити.	1 - 2 мм

Примечание:

- Тонкие нити и иглы используются для шитья тонких тканей, а толстые нити и иглы для тяжелых тканей.
- Всегда делайте образцы для проверки правильного подбора ткани/иглы/нити

ИСПОЛЬЗОВАНИЕ НИТЕВДЕВАТЕЛЯ



Отключите электропитание машины

Внимание! При выполнении данной операции поверните выключатель в положение ("OFF" - "O" - выключено).

Обращаем ваше внимание на то, что иногда игла может встать в такое положение, при котором не получится воспользоваться нитевдевателем. Просто найдите правильное положение иглы с помощью махового колеса, т.е. поднимите иглу в крайнее верхнее положение и опустите прижимную лапку.

На нитевдевателе есть стрелочки и крючок. Возьмите нитевдеватель так, чтобы стрелочка на нем была сверху и смотрела вперед, а крючок находился справа наверху (нитевдеватель хранится в коробочке для аксессуаров). Проложите нить в горизонтальную прорезь А справа налево, при этом нить оставьте в левой руке и продолжайте нить немного натягивать. Нить прокладываете в прорезь до того, как приложите нитевдеватель к игле.

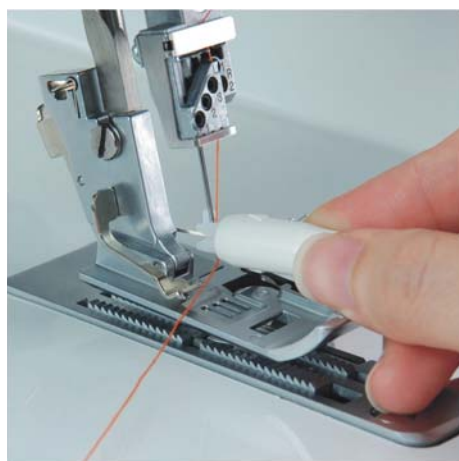

Чтобы нить не выскочила из прорези, немного поверните нитевдеватель вправо (крючок справа удержит нить в прорези). Главное приложить нитевдеватель спереди к игле так, чтобы крючок нитевдевателя был справа от иглы, а нить находилась горизонтально в прорези.

Аккуратно нажмите на нитевдеватель и из него выйдет маленький металлический штырек, который и продвинет нить вперед через ушко иглы и образуется петелька. Главное найти такое положение нитевдевателя, чтобы штырек попал в ушко иглы.



Важно: Если вы будете давить слишком сильно, то металлический штырек может согнуться или сломаться и вы больше не сможете использовать нитевдеватель.

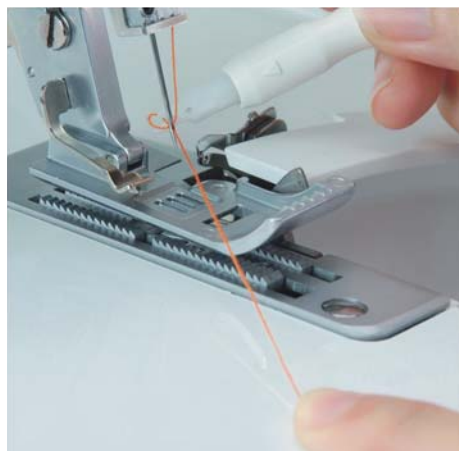

Потяните за петельку и нить будет заправлена.

ОБЗОР ПРОГРАММ И ЗАПРАВКА НИТЕЙ

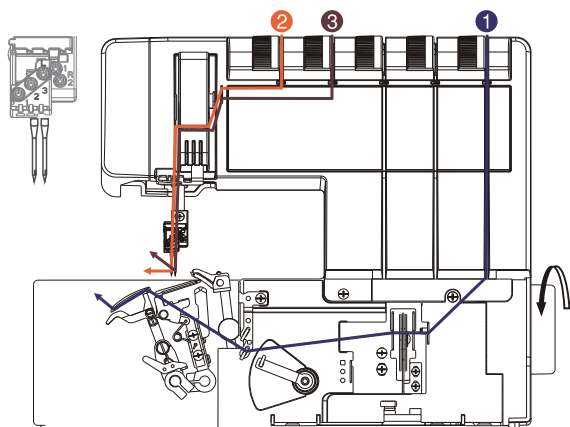

Программа 01

2-игольный распошивочный шов,
узкий (L2/ L3)

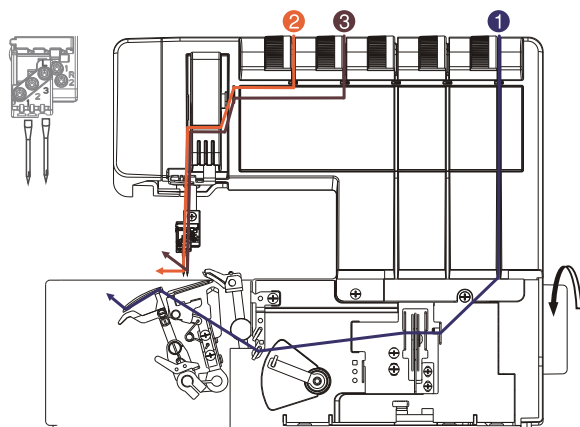

Программа 02

2-игольный распошивочный шов,
широкий (L1/ L3)

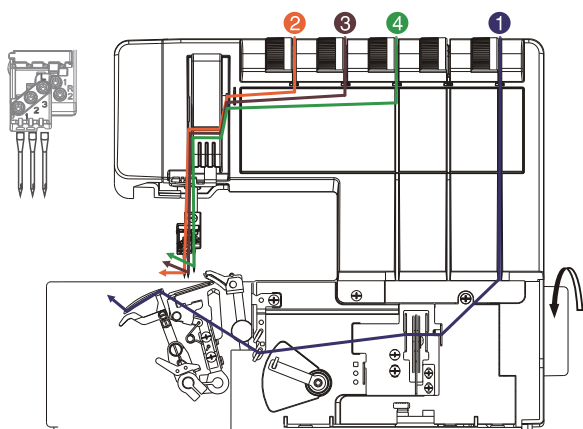

Программа 03

3-игольный распошивочный шов
(L1/ L2/ L3)

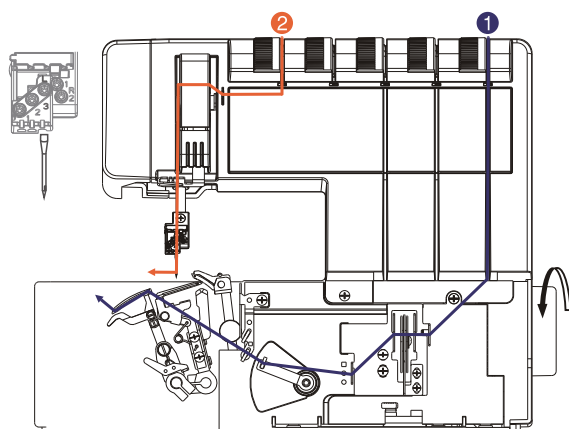

Программа 04

Строчка цепного стежка (L3)

ОБЗОР ПРОГРАММ И ЗАПРАВКА НИТЕЙ

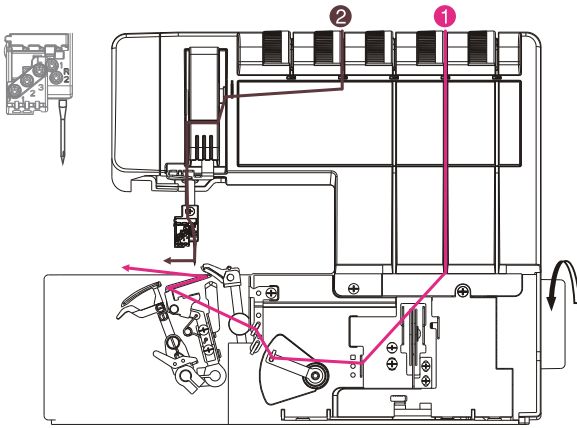

Программа 05
2-ниточный шов «flatlock», узкий (R2)

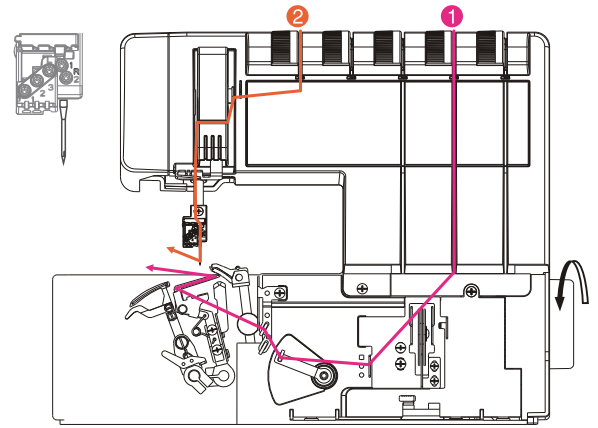

Программа 06
2-игльный шов «flatlock», широкий (R1)

Программа 07
2-ниточный краеобметочный шов,
узкий (R2)

Программа 08
2-ниточная узкая оверлочная
строчка (R2)

Программа 09
2-ниточная роликовая строчка (R2)

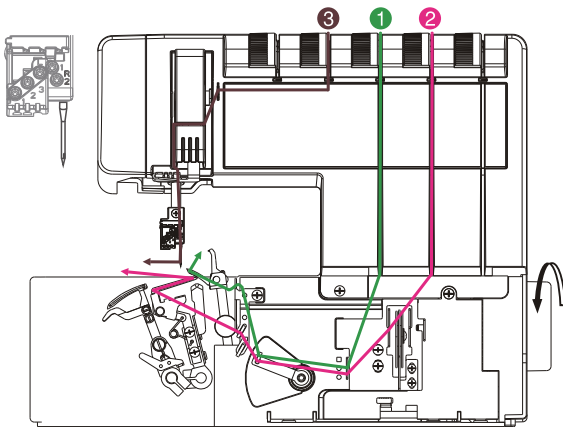

Программа 10
3-ниточный оверлочный шов,
узкий (R2)

Программа 13
3-ниточный шов «flatlock»,
узкий (R2)

Программа 16
3-ниточная узкая оверлочная
строчка (R2)

Программа 17
3-ниточная роликовая
строчка (R2)

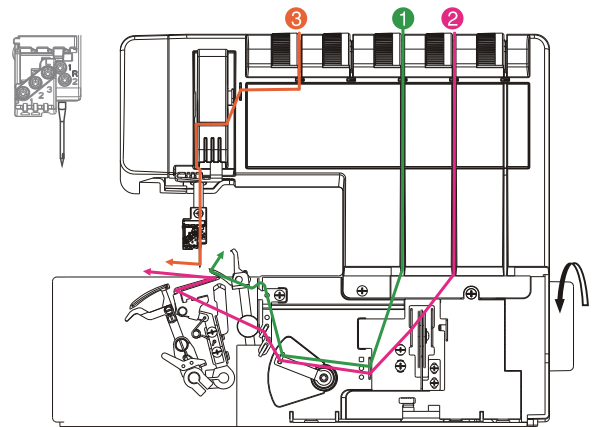

Программа 11
3-ниточный оверлочный шов,
широкий (R1)

Программа 12
3-ниточный краеобметочный шов,
широкий (R1)

Программа 14
3-ниточный шов «flatlock»,
широкий (R1)

ОБЗОР ПРОГРАММ И ЗАПРАВКА НИТЕЙ

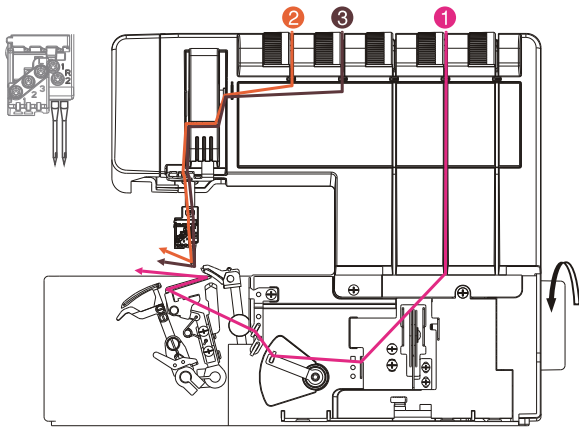

Программа 15
2-игольный, 3-ниточный оверлочный шов (R1/ R2)

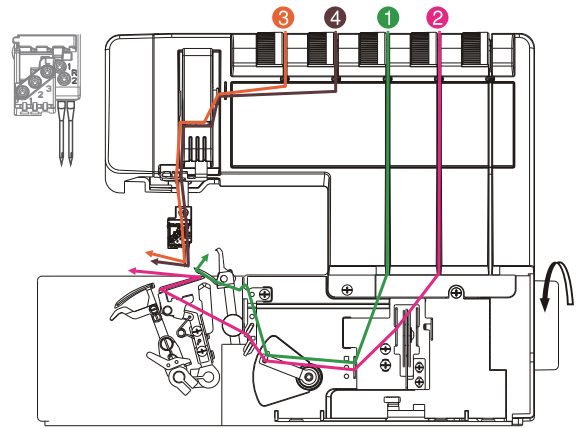

Программа 18
4-ниточный оверлочный шов (R1/ R2)

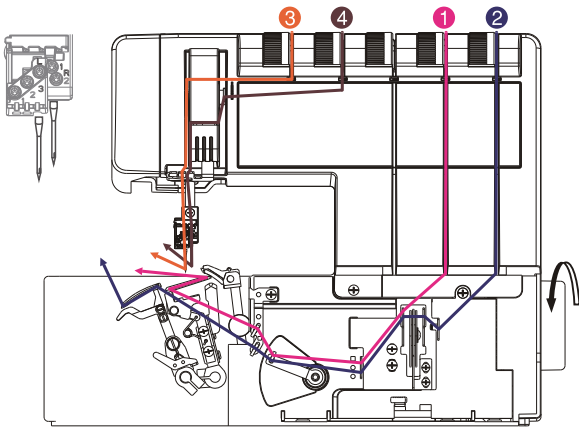

Программа 19
4-ниточный оверлочный закрепляющий шов, широкий (L3/ R1)

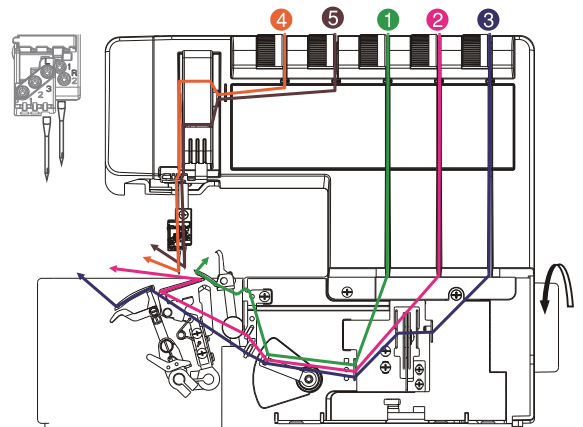

Программа 20
5-ниточный оверлочный закрепляющий шов, широкий (L3/ R1)

ИСПОЛЬЗОВАНИЕ ВСТРОЕННОГО НИТЕОБРЕЗАТЕЛЯ

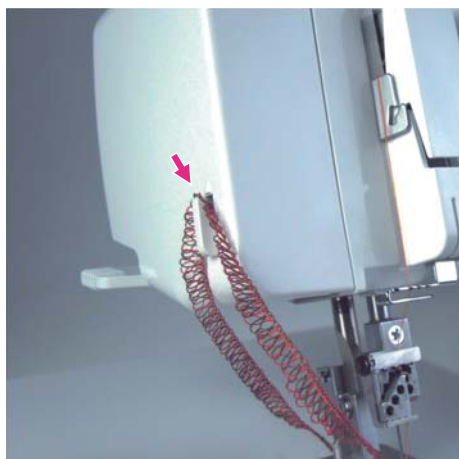

Поднимите лапку. Выньте изделие, вытяните цепочку нитей из-под лапки по направлению влево от себя (15-20см) и направьте их в нитеобрезатель. Положите цепочку нитей на нитеобрезатель (17) сверху и потяните их вниз, чтобы обрезать. Нити будут обрезаны, и останется длина, достаточная, чтобы начать шить дальше.

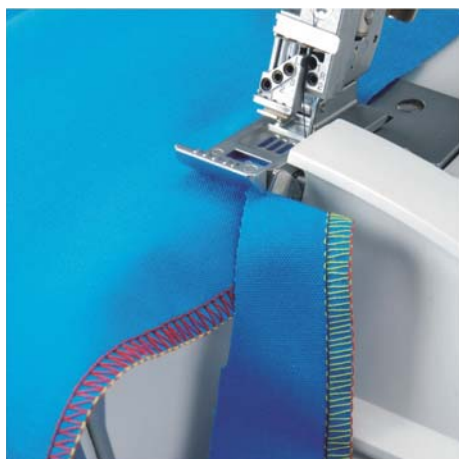

Для заработки цепочки нитей в шов, образуйте цепочку нитей около 10 см и поднимите лапку. Осторожно снимите ее со стежкового язычка и вытяните цепочку вперед. Надрежьте материал примерно на 3 см параллельно краю ткани. Положите ткань вплотную к игле (иглам). Опустите лапку и начинайте шить. Цепочка ниток будет автоматически зарабатывать в шов.

 **Важно:** Эту технологию нельзя использовать при выполнении : 5 и 4 ниточных оверлочных закрепляющих швов, строчки цепного стежка и роликовых швов.



Установите контейнер для обрезков и обрезанные края тканей будут попадать в него.

ОТКЛЮЧЕНИЕ И ВКЛЮЧЕНИЕ ВЕРХНЕГО НОЖА

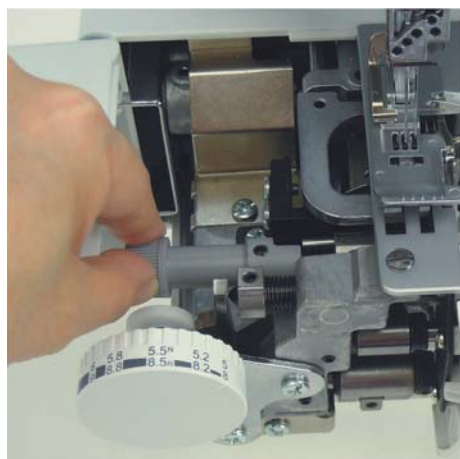

Отключите электропитание машины

Перед отключением верхнего ножа снимите контейнер для обрезков, откройте левую открывающуюся крышку и переднюю откидную крышку петлителей. Поворачивайте маховое колесо на себя, пока верхний движущийся нож (34) не встанет в крайнее верхнее положение. Нажмите на ручку отключения верхнего ножа (36) до упора вправо.

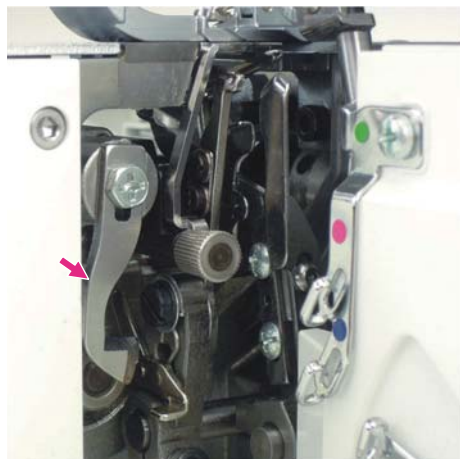

Поворачивайте ручку от себя, пока нож не повернется вперед в нижнее положение. В таком положении ножа ткань не обрезается.



Для включения ножа поверните ручку (36) в обратном направлении, нож вернется в рабочее положение, при котором ткань будет обрезаться. Закройте обе крышки и установите контейнер для обрезков на место.

СТЕЖКОВЫЙ ЯЗЫЧОК



Для стандартных краеобметочных швов

При выполнении всех стандартных оверлочных швов (кроме программ 02 и 04) стежковый язычок (33) должен находиться в стандартном положении.

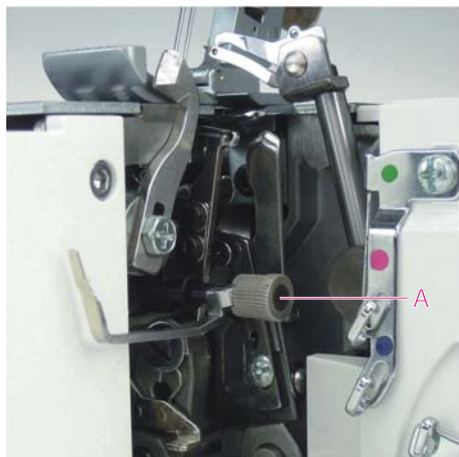

Для роликовых строчек

Кнопку А необходимо вытянуть вправо и повернуть на себя, при этом стежковый язычок (33) опустится вниз до положения фиксации.



При таком положении стежкового язычка можно выполнять все роликовые и узкие оверлочные строчки. Также это подходит для выполнения отделки (программы 02 и 04).

ИСПОЛЬЗОВАНИЕ 2- НИТОЧНОГО КОНВЕРТЕРА

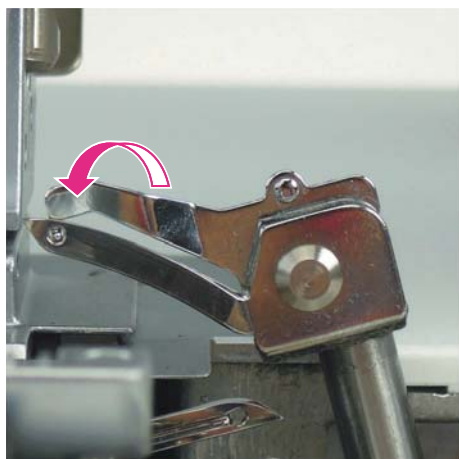

Подключение 2-ниточного конвертера

Конвертер расположен на верхнем петлителе, но при обычной работе он не подключается. Он используется только при выполнении 2-ниточных роликовых или узких оверлочных строчек.

Рекомендуется отключить коверлок от сетевого питания. Опустите конвертер вниз, при этом его носик должен попасть сзади в ушко верхнего петлителя (см. рис).

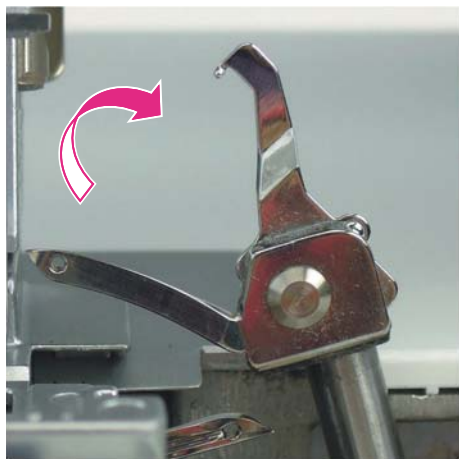

Отключение 2-ниточного конвертера

Отведите конвертер немного назад так, чтобы его носик вышел из ушка петлителя, и поднимите конвертер вверх

ОТКЛЮЧЕНИЕ ВЕРХНЕГО ПЕТЛИТЕЛЯ

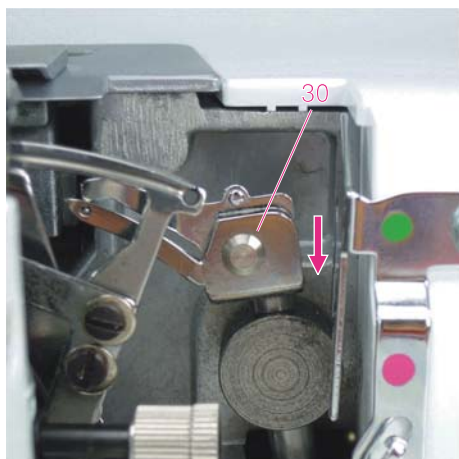

Вы можете отключить верхний (правый петлитель) (30) с помощью рычага отключения верхнего петлителя (13). Необходимо открыть переднюю крышку и с помощью махового колеса перевести петлитель в крайнее нижнее положение.

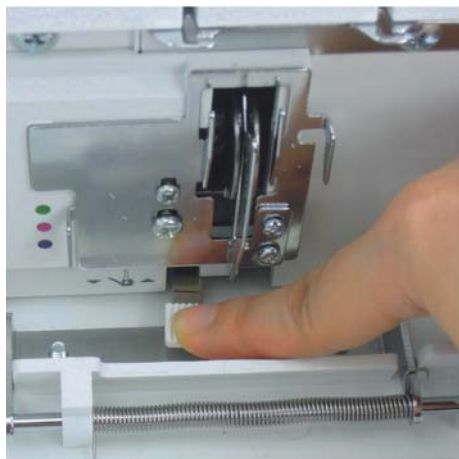

Переведите рычаг отключения верхнего петлителя (13) влево. Поверните маховое колесо на себя и верхний петлитель опустится вниз и будет отключен.

Для включения петлителя необходимо перевести рычаг (13) вправо и повернуть маховое колесо на себя. Верхний петлитель опять будет включен. Закройте переднюю крышку и установите обратно контейнер для обрезков.



Важно: Напоминаем, что при включенном верхнем петлителе стежковый язычок должен быть включен.



Внимание! В момент отключения верхнего петлителя необходимо следить за тем, чтобы он находился **в крайнем нижнем положении**, иначе верхний петлитель может удариться о нижний петлитель и сломаться!

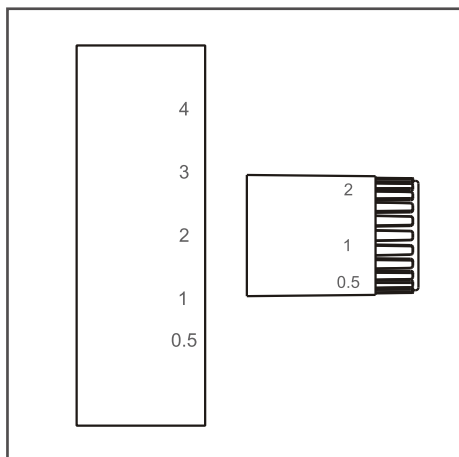

Регулятор длины стежка

С помощью регулятора длины стежка (25) вы можете плавно менять длину стежка от 0,5 до 4 мм. Это верхний регулятор справа на корпусе машины. Для строчки двойного цепного стежка рекомендуется устанавливать длину стежка на 3 мм или больше.

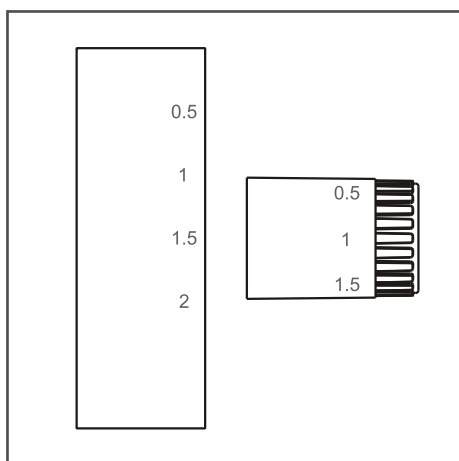

Регулятор дифференциального транспортера

Он находится под регулятор длины стежка (26) и состоит из 2-х расположенных друг над другом зубчатых реек, которые перемещают ткани под лапкой и можно регулировать это перемещение в диапазоне от 0,5 до 2,0.

При стандартной подаче ткани этот показатель должен быть на 1. Если надо растянуть край ткани, то вы уменьшаете этот показатель, если надо присобрать край, то увеличиваете показатель. Это зависит и от эластичности материала. Если ткань очень растягивается, а надо получить ровную строчку, то и показатель дифференциала будет больше. Работа дифференциального транспортера зависит не только от вида ткани, также и от длины стежка.

Рекомендации по установке показателей дифференциального транспортера

Ткани и возможные эффекты	Показатели дифференциального транспортера		
	Присборивание 2	Стандарт 1	Растягивание 0.5
Очень тонкие ткани: шелк, сатин, поплин, тафта, подкладочные материалы		●	●
Средние ткани: легкой и средней плотности х/б ткани, тонкие кордные ткани, термоткани и т.п.		●	
Тонкие трикотажные ткани: джерси, материалы для спортивных рубашек и свитеров, эпонж, тонкие трикотажные и стрейчевые изделия.	●	●	
Плотные трикотажные ткани: вязанные полотна, плотные материалы для воротничков и манжет.	●		
Растяжение волнистый эффект: средний и легкий трикотаж, джерси, вязанные материалы, окантовка рюшей для рукавов и вырезов, обработка низа, рекомендуется устанавливать большую плотность стежков.			●
Присборивание: рюши из тонких тканей и кружев, фестоны на блузках, рубашках, юбках, швы на круглых карманах, клапанах и лацканах; плечевые швы и швы втачивания рукавов; везде, где надо сделать ровный шов на растягивающихся тканях.	●		

УСТАНОВКА ПРИСТАВНОЙ ШВЕЙНОЙ ПЛАТФОРМЫ



Настройка коверлока на выполнение распусивочных швов (программы: 01, 02, 03) и строчки 2-х ниточного цепного стежка (программа 04).

Т.к. при выполнении этих программ нет обрезки края ткани, то необходимо сделать следующее: установить необходимые иглы (иглу), открыть откидную крышку и снять съемную часть передней откидной крышки (14).



С некоторым усилием потяните съемную часть к себе и она выйдет из большого паза и паза А откидной крышки. Далее отключите стежковый язычок, верхний нож и верхний петлитель (переведите рычаг отключения верхнего петлителя влево). Заправьте нитью петлитель 2-хниточного цепного стежка/ распусивочных швов и иглы (иглу).



Установите на освободившееся место приставную швейную платформу в пазы откидной крышки. Закройте крышку.

На приставной платформе есть разметка. Сверху сантиметры, снизу дюймы. Для выполнения программ 01 - 04 рекомендуется заутюжить край изделия. Подгиб должен быть на 0,5 см шире ширины шва. Например: Ширина шва 2 см, подгиб 2,5 см, а ширину строчки установите на 3,5 см.



Важно: При установке приставной платформы обязательно отключайте верхний петлитель.

НАСТРОЙКА ШИРИНЫ СТРОЧЕК



Поворотом регулятора ширины строчек (10) можно плавно менять ширину от 3,5 до 6 мм, просматривая установленные значения через окошко (11). Строчка 2-ниточного цепного стежка прокладывается на расстоянии от 6,5 до 9 мм.





Рис. А: Если петли строчки выходят за срез ткани, то нужно передвинуть верхний нож вправо, для этого поверните регулятор ширины строчек вправо.

Рис. В: Если нужно подвернуть срез ткани, то надо переместить верхний нож влево, для этого поверните регулятор ширины влево.

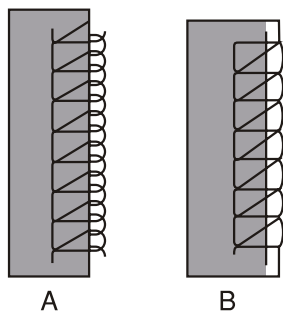
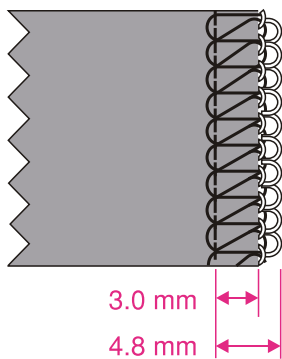

 **Внимание:** Установка ширины строчек в диапазоне от 4,8 до 5,0 мм относится только к левой игле R1. При использовании правой иглы R2 установленная ширина строчек уменьшается, т.е. в таком варианте ширина строчки плавно меняется от 3 до 4,8 мм.

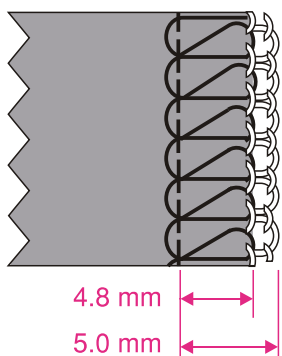

ЗАМЕНА ЛАПОК И УСТАНОВКА НАПРАВЛЯЮЩЕЙ ЛИНЕЙКИ



Отключите электропитание машины

Подсоединение лапкодержателя и установка лапки

Поднимите стержень лапкодержателя в крайнее верхнее положение. Лапкодержатель крепится к стержню винтом.

Опускайте лапкодержатель до тех пор, пока паз в нижней части лапкодержателя не окажется прямо над осью лапки. Опустите лапкодержатель, прижимная лапка должна защелкнуться автоматически. Если это не получилось, то нажмите сзади на кнопку лапкодержателя и лапка зафиксируется.

Для снятия лапки, поднимите прижимную лапку вверх и нажмите сзади на кнопку лапкодержателя. Лапка отсоединится.

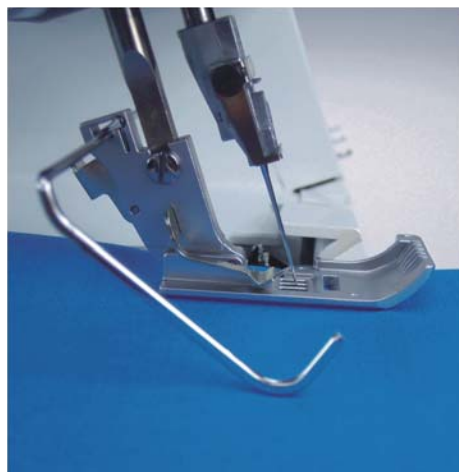

Установка направляющей линейки

Направляющая линейка находится в коробке с аксессуарами. Вставьте направляющую линейку в отверстие на лапкодержателе А. Направляющая нужна для прокладывания нескольких параллельных расшивочных строчек или строчек 2-ниточного цепного стежка.

Перемещая линейку вправо и влево можно регулировать расстояние между строчками.

ЗАМЕНА ВЕРХНЕГО НОЖА



Отключите электропитание машины

Снятие ножа

Установите регулятор ширины строчек на 3,5 мм. С помощью отвертки из комплекта ослабьте винт А и снимите верхний нож.

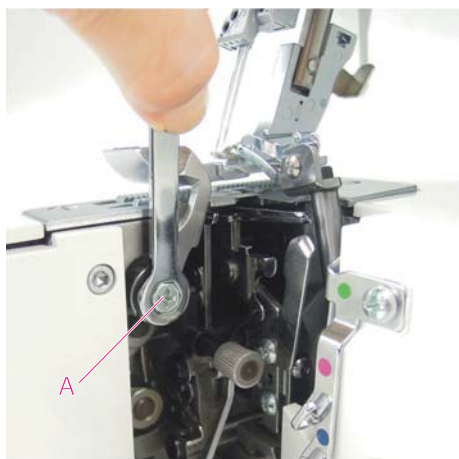

Установка ножа

Установите новый верхний нож и немного затяните винт крепления. Затем поверните маховое колесо на себя, чтобы перевести верхний нож в крайнее нижнее положение.

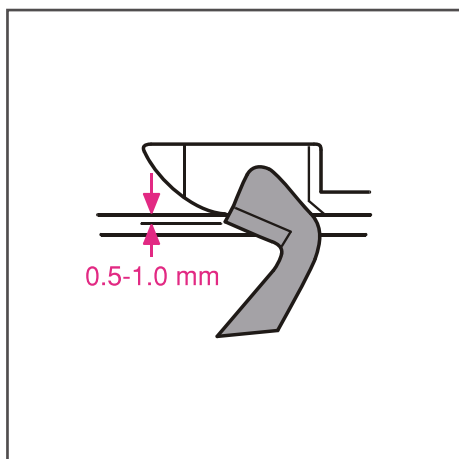

В этом положении передняя кромка верхнего ножа должна находиться на 0,5 до 1 мм ниже режущей кромки нижнего ножа. После установки верхнего ножа в нужное положение затяните винт крепления А.



Отключите электропитание машины

Чистка коверлока

Снимите контейнер для обрезков, откройте переднюю откидную крышку и левую открывающуюся крышку. Отключите верхний нож, снимите лапку и игольную пластину. Чтобы снять игольную пластину отвинтите винт, который ее закрепляет, и приподнимите передний край игольной пластины вверх. Для удобства рекомендуется убрать нити и снять лапку. Чтобы установить пластину на место, сначала положите ее так, что заднее отверстие попало на направляющий штифт и после этого зафиксируйте ее винтом.

Кисточкой-щеткой аккуратно удалите пыль и ворс от материалов в районе верхнего и нижнего ножей, дифференциального транспортера и петлителей.

С помощью махового колеса (поворачивайте его на себя) переведите верхний петлитель в крайнее верхнее положение. В комплект аксессуаров входит машинное масло. После каждой чистки рекомендуется смазывать показанные на фото места. Достаточно 1-2 капель масла. Остальные детали коверлока выполнены из специальных материалов и нет необходимости их смазывать.

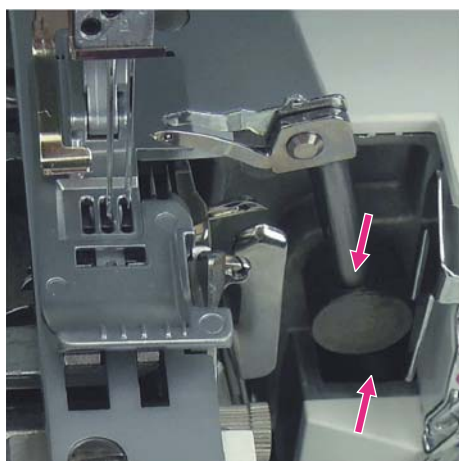

Чистка поверхности корпуса машины

Если поверхность корпуса машины загрязнилась, то рекомендуется аккуратно протереть ее мягкой тканью, слегка смоченной в нейтральной жидкости, которая не испортит корпус машины. После удаления загрязнения, корпус необходимо протереть сухой тканью.

Также рекомендуется периодически чистить спиртом резиновые ножки машины, тк. они обеспечивают устойчивость коверлока.









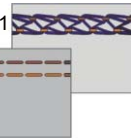
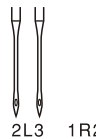

Внимание! На данной машине установлены светодиоды, которые имеют долгий срок эксплуатации. Если светодиод перестал работать, то для замены и установки обратитесь в сервисный центр.

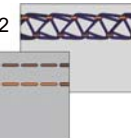
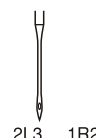
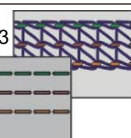
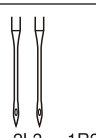
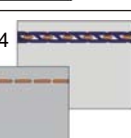
ОБЗОР ПРОГРАММ И РЕКОМЕНДАЦИИ ДЛЯ ШИТЬЯ

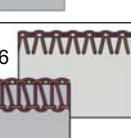
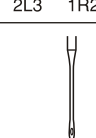
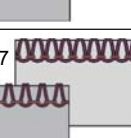

РЕКОМЕНДАЦИИ ПО НАТЯЖЕНИЮ НИТЕЙ

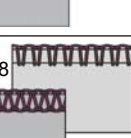
- Для усиления натяжения выставляйте на регуляторах натяжения большие показатели, для ослабления натяжения выставляйте на регуляторах натяжения меньшие показатели.
- Правильная установка натяжения является очень важной для качественного шитья.
- Не существует одного значения натяжения, подходящего для всех функций шитья и тканей.
- 90% шитья осуществляется в диапазоне натяжения от 3 до 5. Начинайте всегда с 4 и делайте изменения плавно, без больших переходов на другие показатели. Промежутки между цифрами тоже имеют значение.

 **Важно:** регуляторы натяжения очень чувствительны к изменениям показателей натяжения.

Программы	Назначения программ	Используемые иглы	Длина стежка	Ширина строчки	Рекомендуемые натяжения нитей
Программа 01 	Для подшивки подогнутых краев трикотажных изделий с декоративным эффектом.	 1 2L3 1R2	2.5	5.0	 5.0 5.0 — — 1.0
Программа 02 	Для подшивки подогнутых краев трикотажных изделий с декоративным эффектом.	 1 2L3 1R2	3.0	5.0	5.0 5.0 — — 1.0
Программа 03 	Для подшивки подогнутых краев трикотажных изделий с декоративным эффектом.	 1 2L3 1R2	3.0	5.0	5.0 4.5 5.0 — 1.0
Программа 04 	Для стачивания нескольких слоев тканей без обработки срезов.	 1 2L3 1R2	3.0	5.0	3.0 — — — 1.5
Программа 05 	Строчка «flatlock» используется для сшивания эластичных тканей с декоративным эффектом или как оверлочная строчка для тонких тканей.	 1 2L3 1R2	2.0	5.5	— 1.5 — 6.0 —
Программа 06 	Строчка «flatlock» используется для сшивания эластичных тканей с декоративным эффектом или как оверлочная, более широкая строчка.	 1 2L3 1R2	2.0	5.5	1.5 — — 6.0 —
Программа 07 	Используется как оверлочная строчка для тонких тканей.	 1 2L3 1R2	2.0	5.5	— 5.0 — 2.5 —
Программа 08 	Используется как отделочная оверлочная строчка для очень тонких тканей и для декоративной окантовки.	 1 2L3 1R2	1.0	5.5	— 1.5 — 5.0 —

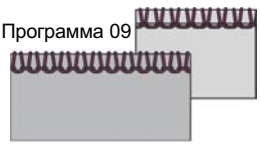
ОБЗОР ПРОГРАММ И РЕКОМЕНДАЦИИ ДЛЯ ШИТЬЯ

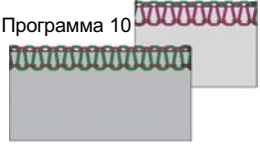
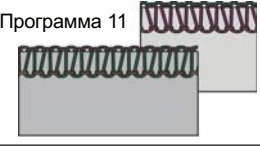
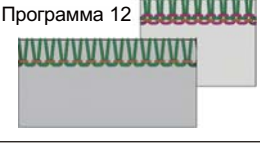
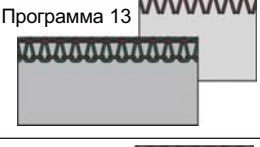
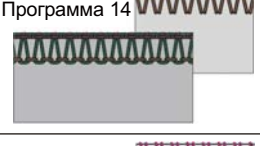
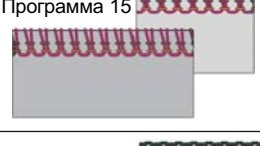
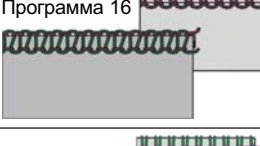
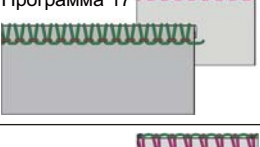
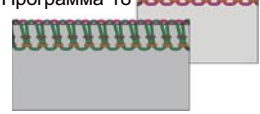
Программы	Назначения программ	Используемые иглы	Длина стежка	Ширина строчки	Рекомендуемые натяжения нитей
<p>Программа 09</p> 	Используется как отделочная строчка для тонких тканей и для декоративной окантовки.	1 2L3 1R2			 — — —
<p>Программа 10</p> 	Используется для закрепления срезов легких среднесыпучих тканей.	1 2L3 1R2	2.0	5.5	— 3.5 3.5 2.5 —
<p>Программа 11</p> 	Используется для закрепления срезов легких и средних сильносыпучих тканей.	1 2L3 1R2	3.0	5.5	3.0 — 1.0 1.0 —
<p>Программа 12</p> 	Используется для закрепления срезов средних сильносыпучих тканей.	1 2L3 1R2	2.0	5.0	4.5 — 0.5 7.5 —
<p>Программа 13</p> 	Обработка срезов материалов средней толщины. Используется в качестве имитации плоского шва при сшивании эластичных тканей и для декоративной окантовки.	1 2L3 1R2	2.0	5.5	— 0.5 3.0 6.0 —
<p>Программа 14</p> 	Обработка срезов материалов средней толщины. Используется в качестве имитации плоского шва при сшивании эластичных тканей и для декоративной окантовки.	1 2L3 1R2	2.0	5.5	0.5 — 2.5 7.0 —
<p>Программа 15</p> 	Используется для одновременного сшивания и закрепления срезов легких и сильно растягивающихся тканей.	1 2L3 1R2	2.0	5.5	4.0 2.0 — 1.0 —
<p>Программа 16</p> 	Используется как отделочная оверлочная строчка для тонких и средних тканей и для декоративной окантовки.	1 2L3 1R2	1.0	5.5	— 2.5 3.5 2.0 —
<p>Программа 17</p> 	Используется как отделочная оверлочная строчка для тонких и средних тканей и для декоративной окантовки.	1 2L3 1R2	1.0	5.5	— 3.0 2.0 6.0 —
<p>Программа 18</p> 	Используется для одновременного сшивания и закрепления срезов всех видов тканей, особенно трикотажных тканей.	1 2L3 1R2	2.5	5.5	3.5 2.0 2.0 1.5 —

ОБЗОР ПРОГРАММ И РЕКОМЕНДАЦИИ ДЛЯ ШИТЬЯ

Программы	Назначения программ	Используемые иглы	Длина стежка	Ширина строчки	Рекомендуемые натяжения нитей
<p>Программа 19</p> 	Используется для одновременного сшивания и закрепления срезов всех видов тканей, но особенно рекомендуется для более плотных и объемных материалов.	  1 2L3 1R2	2.5	8.0	 3.0 0.5 — 4.0 1.5
<p>Программа 20</p> 	Используется для одновременного сшивания и закрепления срезов всех видов тканей, но особенно рекомендуется для более плотных и объемных материалов..	  1 2L3 1R2	3.0	8.5	 3.0 2.5 1.0 1.0 1.5

Оранжевый
Коричневый
Зеленый
Розовый
Синий

УСТРАНЕНИЕ НЕИСПРАВНОСТЕЙ

Перед обращением в сервисный центр сами проверьте причины неполадок по таблице. Если проблему не удастся решить, то обратитесь в сервисный центр или к вашему дилеру.

Проблема	Причина	Устранение	№ стр.
Обрыв нити (нитей)	1. Нить (нити) неправильно заправлена	1. Заправьте нить правильно	Стр.13-20
	2. Слишком сильное натяжение нити (нитей)	2. Ослабьте натяжение (уменьшите номер на регуляторе)	Стр.37-39
	3. Нить слишком толстая для установленной иглы	3. Возьмите иглу большего номера или нить меньшего номера, в зависимости от толщины ткани	Стр.21
	4. Игла (иглы) установлена неправильно	4. Правильно установите иглу (плоской стороной назад)	Стр.10
	5. Нить (нити) запуталась	5. Размотайте нить и установите катушку так, чтобы не запутывалась	Стр.13
	6. Повреждена игла (иглы)	6. Поменяйте иглу	Стр.10
Поломка иглы (игл)	1. Игла (иглы) установлена неправильно	1. Правильно установите иглу (плоской стороной назад)	Стр.10
	2. Повреждена игла (иглы)	2. Поменяйте иглу	Стр.10
	3. Выбран неправильный номер иглы (игл)	3. Выберите иглу в соответствии с нитью и тканью	Стр.21
	4. Винт крепления иглы ослаблен	4. Затяните винт крепления иглы	Стр.10
	5. Слишком сильное натяжение верхней нити	5. Ослабьте натяжение верхней нити	Стр.37-39
	6. Нить запуталась	6. Размотайте нить и установите катушку так, чтобы не запутывалась	Стр.13
Пропуск стежков	1. Игла изогнута или затупилась	1. Установить новую иглу	Стр. 10
	2. Игла установлена в иглодержатель не до упора	2. Установите иглу правильно	Стр. 10
	3. Установлена игла неправильного артикула	3. Установите иглу артикула EL x 705	Стр. 10
	4. Машина заправлена неправильно	4. Правильно выполните заправку нитей	Стр.13-20
Неправильно образуется строчка	1. Неправильный подбор ткань/игла/нить	1. Сделайте правильный подбор	Стр. 21
	2. Неправильная длина стежка	2. Настройте длину стежка правильно	Стр. 31
	3. Неправильное натяжение нитей	3. Правильно отрегулируйте натяжение нитей	Стр. 37-39
Сморщенный шов	1. Слишком сильное натяжение нитей	1. Ослабьте натяжение (уменьшите номер на регуляторе)	Стр. 37-39
	2. Неправильно заправлены нити	2. Проверьте правильность заправки	Стр. 13-20
	3. Неправильный подбор ткань/игла/нить	3. Сделайте правильный подбор	Стр. 21
	4. Неправильно настроен дифференциальный транспортер	4. Настройте правильно дифференциальный транспортер	Стр. 31
Неправильное переплетение 3-х или 4-хниточных обметочных строчек, при этом нить верхнего петлителя не используется в строчках	1. Конвертер установлен в рабочее положение	1. Необходимо отключить конвертер	Стр.29
Повышенный шум машины	1. Скопление пуха и ворса	1. Почистите зубчики нижнего транспортера и необходимые детали	Стр.36
	2. Повреждена игла	2. Поменяйте иглу	Стр. 10
	3. Небольшой гудящий звук в районе двигателя	3. Нормальный режим	-
Неравномерные стежки, неравномерная подача ткани	1. Нити плохого качества	1. Замените нити	Стр. 21
	2. Неправильно заправлена нить (нити)	2. Проверьте правильность заправки	Стр. 13-20
	3. Сильно подтягиваете ткань	3. Не тяните ткань во время работы, чуть придерживайте, машина сама продвигает материал.	-
	4. Неправильное натяжение нитей или нажатие лапки на ткань	4. Правильно отрегулируйте натяжение или нажатие лапки на ткань	Стр. 37-39/12
Машина не шьет	1. Машина не подключена к сети	1. Включите машину в сеть	Стр. 11
	2. Не включен сетевой тумблер	2. Включите сетевой тумблер	Стр. 11
	3. Открыта передняя откидная крышка	3. Закройте переднюю откидную крышку	Стр. 7
Неровная обрезка края ткани	1. Между ножами скопились пух или пыль	1. Тщательно очистить ножи	Стр. 36
	2. Затупились ножи (нож)	2. Поменять ножи (нож)	Стр. 35



Запрещается выбрасывать бытовые электрические приборы вместе с обычным бытовым мусором, т.к. они могут содержать ряд вредных компонентов, требующих отдельной утилизации.



Если электроприборы, вывозятся на общие свалки, опасные вещества могут просочиться в грунтовые воды и повредить вашему здоровью и благополучию. Следите за тем, чтобы это не происходило.